

๒๗๗/๒๕๖๗



ประกาศองค์การบริหารส่วนจังหวัดสกลนคร  
เรื่อง ประกาศรายละเอียดข้อมูลราคากลางและการคำนวณราคากลาง

ตามที่ นายองค์การบริหารส่วนจังหวัดสกลนครได้ให้ความเห็นชอบและอนุมัติรายงาน  
ขอจ้างโครงการก่อสร้างซุ้มประตูเฉลิมพระเกียรติ เนื่องในโอกาสพระราชพิธีมหามงคลเฉลิมพระชนมพรรษา  
๖ รอบ ๒๕๖๗ กรกฎาคม ๒๕๖๗ โดยวิธีเฉพาะเจาะจง ราคางบประมาณ ๖,๓๐๔,๐๐๐ บาท (หกล้านสามแสนสี่พัน  
บาทถ้วน) ราคากลาง ๖,๔๖๐,๔๗๘.๘๓ บาท (หกล้านสี่แสนหกหมื่นสี่ร้อยเจ็ดสิบแปดบาทแปดสิบสามสตางค์)  
เรียบร้อยแล้ว นั้น

เพื่อให้การดำเนินการจัดซื้อจัดจ้างเป็นไปด้วยความเรียบร้อย ตามหนังสือกรมบัญชีกลาง  
ด่วนที่สุด ที่ กค ๐๔๓๓.๒/ว ๒๐๖ ลงวันที่ ๑ พฤษภาคม ๒๕๖๒ เรื่อง คู่มือแนวทางการประกาศรายละเอียด  
ข้อมูลราคากลางและการคำนวณราคากลางเกี่ยวกับการจัดซื้อจัดจ้างของหน่วยงานของรัฐ จึงประกาศ  
รายละเอียดข้อมูลราคากลางและการคำนวณราคากลางลงระบบเครือข่ายสารสนเทศของกรมบัญชีกลาง  
(www.gprocurement.go.th) และเว็บไซต์ขององค์การบริหารส่วนจังหวัดสกลนคร และปิดประกาศ ณ องค์การ  
บริหารส่วนจังหวัดสกลนครตามแนวทางการประกาศฯ ต่อไป

ประกาศ ณ วันที่ ๑๗ พฤษภาคม พ.ศ. ๒๕๖๗

(นายสุรชัย สักดิ์สัมฤทธิ์)

รองนายกองค์การบริหารส่วนจังหวัดสกลนคร รักษาราชการแทน  
นายกองค์การบริหารส่วนจังหวัดสกลนคร

ตารางแสดงวงเงินงบประมาณที่ได้รับจัดสรรและราคากลางในงานจ้างก่อสร้าง

1. ชื่อโครงการ

จ้างโครงการก่อสร้างขุมประตูลิ้มพระเกียรติ เนื่องในโอกาสพระราชพิธีมหามงคลเฉลิมพระชนมพรรษา 6 รอบ 28 กรกฎาคม 2567 ทางหลวงแผ่นดินหมายเลข 22 สายสกลนคร - อุดรธานี (ตอนสูงเนิน - ท่าแร่) กม.ที่ 147 + 780 โดยวิธีเฉพาะเจาะจง

2. หน่วยงานเจ้าของโครงการ องค์การบริหารส่วนจังหวัดสกลนคร / องค์การบริหารส่วนจังหวัดสกลนคร

3. วงเงินงบประมาณที่ได้รับจัดสรร 6,304,000.00 บาท

4. ลักษณะงาน

โดยสังเขป ก่อสร้างขุม

5. ราคากลางคำนวณ ณ วันที่ 14 พ.ค. 2567 เป็นเงิน 6,460,478.43 บาท

6. บัญชีประมาณการราคากลาง

6.1 รายงาน ปร.4

6.2 รายงาน ปร.4 (พ)

6.3 รายงาน ปร.5 (ก)

6.4 รายงาน ปร.6

6.5 รายงานแสดงเหตุผลความจำเป็นรายละเอียดของการสืบ

7. รายชื่อคณะกรรมการกำหนดราคากลาง

7.1 อนันต์ ศรีจันทร์ชัย ประธานกรรมการกำหนดราคากลาง หัวหน้าฝ่ายออกแบบ

7.2 รัฐกานต์ แรงจบ กรรมการกำหนดราคากลาง สถาปนิกปฏิบัติการ

7.3 เท็ดศักดิ์ แสงโชติ กรรมการกำหนดราคากลาง วิศวกรโยธาปฏิบัติการ



(นายสุรชัย ศักดิ์สัมฤทธิ์)

รองนายกองค์การบริหารส่วนจังหวัดสกลนคร รักษาราชการแทน

นายกองค์การบริหารส่วนจังหวัดสกลนคร

อนันต์ ศรีจันทร์ชัย

14 พฤษภาคม 2567 10:35:45

แบบสรุปราคากลางงานก่อสร้างอาคาร

ชื่อโครงการ/งานก่อสร้าง งานโครงการก่อสร้างประตูปะเหลิมพระเกียรติ เนื่องในโอกาสพระราชพิธีมหามงคลเฉลิมพระชนมพรรษา 6 รอบ 28 กรกฎาคม 2567 ทางหลวงแผ่นดินหมายเลข 22

สายสกลนคร - อุตรธานี (ตอนสูงเนิน - ท่าแร่) กม.ที่ 147 + 780 โดยวิธีเฉพาะเจาะจง/ชุม

สถานที่ก่อสร้าง ตำบล พังขวาง อำเภอ เมืองสกลนคร จังหวัด สกลนคร

แบบเลขที่ \_\_\_\_\_

หน่วยงานเจ้าของโครงการ/งานก่อสร้าง องค์การบริหารส่วนจังหวัดสกลนคร องค์การบริหารส่วนจังหวัดสกลนคร

แบบ ปร. 4 และ ปร. 5 ที่แนบ มีจำนวน ชุด

จำนวนราคากลาง เมื่อวันที่ \_\_\_\_\_

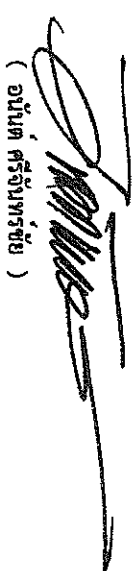
  
( อนันต์ ศรีจันทร์ชัย )

ประธานกรรมการกำหนดราคากลาง



( รัฐกานต์ แร่งจบ )

กรรมการกำหนดราคากลาง



( เกียรติศักดิ์ แสงโชติ )

กรรมการกำหนดราคากลาง

อนันต์ ศรีจันทร์ชัย

14 พฤษภาคม 2567 10:36:17

แบบสรุปราคากลางงานก่อสร้างอาคาร

ชื่อโครงการ/งานก่อสร้าง : งานโครงการก่อสร้างชุมชนประเพณีพระเกียรติ เนื่องในโอกาสพระราชพิธีมหามงคลเฉลิมพระชนมพรรษา 6 รอบ 28 กรกฎาคม 2567 ทางหลวงแผ่นดินหมายเลข 22

สถานที่ก่อสร้าง : สายสถานี - อุดรธานี (ดอนสูงเนิน - ทานร) กม.ที่ 147+ 780 โดยวิธีเฉพาะเจาะจง/ชุมชน ตำบล พนขาง อำเภอ เมืองสถลนคร จังหวัด สถลนคร

แบบเลขที่

หน่วยงานเจ้าของโครงการ/งานก่อสร้าง : องค์การบริหารส่วนจังหวัดสถลนคร องค์การบริหารส่วนจังหวัดสถลนคร

แบบ ป.ร. 4 และ ป.ร. 5 ที่แบบ : มีจำนวน 2 ชุด

คำนวณราคากลาง : เมื่อวันที่

หน่วย : บาท

ลำดับที่	รายงาน	ค่าก่อสร้าง	หมายเหตุ
1	ก่อสร้าง จำนวน 1.000 หลังละ 6,433,478.43 บาท	6,433,478.43	
2	งานอาคาร : ค่าใช้จ่ายพิเศษตามข้อกำหนด	27,000.00	
สรุป	ราคากลาง (.....) ราคากลาง	6,460,478.43	
ราคากลาง (.....) ราคากลาง (.....)			

แบบสรุปค่าก่อสร้าง

ชื่อโครงการ/งานก่อสร้าง งานโครงการก่อสร้างชุมชนประตูลิမ်พระเกียรติ เนื่องในโอกาสพระราชพิธีมหามงคลเฉลิมพระชนมพรรษา 6 รอบ 28 กรกฎาคม 2567 ทางหลวงแผ่นดินหมายเลข 22 สายสกลนคร

สถานที่ก่อสร้าง อุดรธานี (ตอมสูงเนิน - ซำบุรีรัมย์) กม.ที่ 147 + 780 โดยวิธีถมพาหะสูง/สูงใน อำเภอเมืองสกลนคร จังหวัด สกลนคร

แบบเลขที่ \_\_\_\_\_

หน่วยงานเจ้าของโครงการ/งานก่อสร้าง องค์การบริหารส่วนจังหวัดสกลนคร / องค์การบริหารส่วนจังหวัดสกลนคร

แบบ ปร. 4 ที่แบบ มีจำนวน 12 หน้า

คำนวณราคาากลาง เมื่อวันที่



( รัฐกานต์ แรจจบ )

กรรมการกำกับهندราคาากลาง



ประธานกรรมการกำกับهندราคาากลาง

( เจริญศักดิ์ แสงโชติ )

กรรมการกำกับهندราคาากลาง

### แบบสรุปค่าก่อสร้าง

กลุ่มงาน/งาน ก่อสร้าง

ชื่อโครงการ/งานก่อสร้าง งานโครงการก่อสร้างชุมชนพระคุณเกียรติ เนื่องในโอกาสพระราชพิธีมหามงคลเฉลิมพระชนมพรรษา 6 รอบ 28 กรกฎาคม 2567 ทางหลวงแผ่นดินหมายเลข 22 สายสถานี -

สถานที่ก่อสร้าง อุตรดิตถ์ (อนุมัติงบ - งบฯ) กม.ที่ 147 + 780 โดยวิธีเฉพาะกิจ/งบฯ อำเภอเมืองสถลนคร จังหวัด สถลนคร

แบบเลขที่

หน่วยงานเจ้าของโครงการ/งานก่อสร้าง องค์การบริหารส่วนจังหวัดสถลนคร / องค์การบริหารส่วนจังหวัดสถลนคร

แบบ ป.ร. 4 ที่แบบ มีจำนวน 12 หน้า

คำนวณราคาตกลง เมื่อวันที่

หน่วย : บาท

ลำดับที่	รายงาน	ค่างานต้นทวน	Factor F	ค่าก่อสร้าง	หมายเหตุ
1	ก่อสร้าง	4,941,227.68	1.3020	6,433,478.43	
รวมค่าก่อสร้าง				6,433,478.43	

หมายเหตุ : แสดงแบบสรุปค่าก่อสร้าง รวม 6,433,478.43 บาท ต่อ 1 หน่วย

กลุ่มงาน/งาน ก่อสร้าง

ชื่อโครงการ/งานก่อสร้าง งานโครงการก่อสร้างชุมชนประตูลำเต็มพระเกียรติ เนื่องในโอกาสพระราชพิธีมหามงคลเฉลิมพระชนมพรรษา 6 รอบ 28 กรกฎาคม 2567 ทางหลวงแผ่นดินหมายเลข 22 สายสถานี - สถานีที่ก่อสร้าง อุตรธานี (คอมสูงเนิน - พ่วงบุรี) กม.ที่ 147 + 780 โดยวิธีเฉพาะทางราชการ/ชุมชน อำเภอเมืองสุรินทร์ จังหวัด สุรินทร์

แบบเลขที่

หน่วยงานเจ้าของโครงการ/งานก่อสร้าง องค์การบริหารส่วนจังหวัดสุรินทร์ / องค์การบริหารส่วนจังหวัดสุรินทร์

แบบ ป.ร. 4 ที่แนบ มีจำนวน 12 หน้า

คำนวณราคากลาง เมื่อวันที่

หน่วย : บาท

ลำดับที่	รายงาน	ค่างานต้นทุน	Factor F	ค่าก่อสร้าง	หมายเหตุ
	เงื่อนไขการใช้ตาราง Factor F				
	เงินลงทุนทางาย	0 %			
	เงินประกันผลงานทุก	0 %			
	ดอกเบี้ยเงินกู้	7 %			
	ภาษีมูลค่าเพิ่ม	7 %			
				รวมค่าก่อสร้าง	
				6,433,478.43	

หมายเหตุ : แสดงแบบสรุปค่าก่อสร้าง รวม 6,433,478.43 บาท ต่อ 1 หน่วย

อนันต์ ศรีจันทร์พรชัย

14 พฤษภาคม 2567 10:36:11

แบบสรุปรวมค่าใช้จ่ายพิเศษตามข้อกำหนดและค่าใช้จ่ายอื่นที่จำเป็นต่อองมี  
งานก่อสร้างอาคาร

ชื่อโครงการ/งานก่อสร้าง : งานโครงการก่อสร้างชุมชนประตู่เฉลิมพระเกียรติ เนื่องในโอกาสพระราชพิธีมหามงคลเฉลิมพระชนมพรรษา 6 รอบ 28 กรกฎาคม 2567 ทางหลวงแผ่นดินหมายเลข 22

สถานที่ก่อสร้าง : ตำบล พังช้าง อำเภอ เมืองสกลนคร จังหวัด สกลนคร แบบเลขที่

หน่วยงานเจ้าของโครงการ/งานก่อสร้าง : องค์การบริหารส่วนจังหวัดสกลนคร / องค์การบริหารส่วนจังหวัดสกลนคร

คำนวณราคาากลางโดย คณะกรรมการกำหนดราคากลาง เมื่อวันที่

หน่วย : บาท

ลำดับที่	รายการ	จำนวน	หน่วย	ค่าใช้จ่ายรวม (ค่าก่อสร้าง)	หมายเหตุ
1	ค่าเคลื่อนย้ายรถขุดในการก่อสร้าง (Mobile Crane)	1.000	งาน	24,000.00	ค่าเช่าวันละ12000
2	อุปกรณ์ป้ายอำนวยความสะดวกในงานก่อสร้าง	1.000	งาน	3,000.00	
รวมค่าใช้จ่ายพิเศษตามข้อกำหนดฯ ทุกรายการ				27,000.00	

อนันต์ ศรีจันทร์ชัย

๒๔ พฤษภาคม 2567 10:35:56



แบบแสดงการคำนวณและเหตุผลความจำเป็น  
สำหรับค่าใช้จ่ายพิเศษตามข้อกำหนดฯ

รายการ ค่าเคลื่อนย้ายในการก่อสร้าง (Mobile Crane)

ชื่อโครงการ/งานก่อสร้าง งานโครงการก่อสร้างชุมชนประมุขเฉลิมพระเกียรติ เนื่องในโอกาสพระราชพิธีมหามงคลเฉลิมพระชนมพรรษา 6 รอบ 28 กรกฎาคม 2567 ทางหลวงแผ่นดินหมายเลข 22 สายสถานีคร - อุดรธานี (ตอนสู่งเนิน - ทาแบ่) กม.ที่ 147 + 780 โดยวิธีเฉพาะเจาะจง / ชุม

สถานที่ก่อสร้าง ตำบล พังขวาง อำเภอ เมืองสกลนคร จังหวัด สกลนคร แบบเลขที่

หน่วยงานเจ้าของโครงการ/งานก่อสร้าง องค์การบริหารส่วนจังหวัดสกลนคร / องค์การบริหารส่วนจังหวัดสกลนคร

คำนวณราคาเองโดย คณะกรรมการกำหนดราคากลาง เมื่อวันที่

1. เหตุผลและความจำเป็นที่ต้องมีค่าใช้จ่ายพิเศษตามข้อกำหนดฯ รายการนี้

เนื่องงานต้องมีการติดตั้งโครงสร้าง และงานสถาปัตยกรรม

2. รายละเอียดการคำนวณ

หน่วย : บาท

ที่	รายการค่าใช้จ่าย	จำนวน	หมายเหตุ
1	ค่าเครื่องจักรพิเศษในการก่อสร้าง (Mobile Crane)	24,000.00	
	รวมค่าใช้จ่าย	24,000.00	
	ภาษีมูลค่าเพิ่ม	0.00	
	ค่าใช้จ่ายรวมภาษีมูลค่าเพิ่ม	24,000.00	

**แบบแสดงการคำนวณและเหตุผลความจำเป็น  
สำหรับค่าใช้จ่ายพิเศษตามข้อกำหนดฯ**

รายการ อุปกรณ์ป้ายอำนวยความสะดวกในงานก่อสร้าง

ชื่อโครงการ/งานก่อสร้าง งานโครงการก่อสร้างขุมประจุเฉลิมพระเกียรติ เนื่องในโอกาสพระราชพิธีมหามงคลเฉลิมพระชนมพรรษา 6 รอบ 28 กรกฎาคม 2567 ทางหลวงแผ่นดินหมายเลข 22 สายสถานี -  
อุดรธานี (ตอนสู่งเนิน - ทางเร่ง) กม.ที่ 147 + 780 โดยวิธีเฉพาะเจาะจง / ขุม

สถานที่ก่อสร้าง ตำบล พั้งขวาง อำเภอ อำเภอบึงสามพัน จังหวัด สุพรรณบุรี แบบเลขที่                     

หน่วยงานเจ้าของโครงการ/งานก่อสร้าง องค์การบริหารส่วนจังหวัดสุพรรณบุรี / องค์การบริหารส่วนจังหวัดสุพรรณบุรี

คำนวณราคากลางโดย คณะกรรมการกำหนดราคากลาง เมื่อวันที่                     

1. เหตุผลและความจำเป็นที่ต้องมีค่าใช้จ่ายพิเศษตามข้อกำหนดฯ รายการนี้  
เพื่อความปลอดภัยขณะก่อสร้าง ตามหนังสืออนุญาตแบบข่างการทาง

**2. รายละเอียดการคำนวณ**

ที่	รายการค่าใช้จ่าย	จำนวน	หน่วย	หน่วย : บาท
1	อุปกรณ์ป้ายอำนวยความสะดวกในงานก่อสร้าง	3,000.00	ค่าเช่าป้าย	
	รวมค่าใช้จ่าย	3,000.00		
	ภาษีมูลค่าเพิ่ม	0.00		
	ค่าใช้จ่ายรวมภาษีมูลค่าเพิ่ม	3,000.00		

แบบแสดงรายการ ปริมาณงาน และราคา

กลุ่มงาน/งาน

ก่อสร้าง

ชื่อโครงการ/งานก่อสร้าง : งานโครงการก่อสร้างชุมชนพระเกี้ยว เนื่องจากโอกาสพระราชพิธีมหามงคลเฉลิมพระชนมพรรษา 6 รอบ 28 กรกฎาคม 2567 ทางหลวงแผ่นดินหมายเลข 22

สถานที่ก่อสร้าง : ตำบล พังช้าง พุทธสถลนคร - อุดรธานี (ตอนสูงเนิน - ทุ่งสง) อำเภอเมืองบุรีรัมย์ จังหวัดบุรีรัมย์

แบบเลขที่

หน่วยงานเจ้าของโครงการ/งานก่อสร้าง : องค์การบริหารส่วนจังหวัดสถลนคร / องค์การบริหารส่วนจังหวัดสถลนคร

คำนวณราคาากลางโดย คณะกรรมการกำหนดราคาากลาง เมื่อวันที่

หน่วย : บาท

ลำดับที่	รายการ	จำนวน	หน่วย	ค่าวัสดุ		ค่าแรงงาน		รวมค่าวัสดุ และแรงงาน	หมายเหตุ
				ราคาต่อหน่วย	จำนวนเงิน	ราคาต่อหน่วย	จำนวนเงิน		
1	งานโครงสร้างวิศวกรรม		รวม					521,056.68	
2	งานสถาปัตยกรรม		รวม					4,256,503.00	
3	งานระบบไฟฟ้า และระบบสื่อสาร		รวม					160,168.00	
4	ป้ายโครงการถาวร		รวม					3,500.00	
รวมค่าวัสดุและค่าแรงงานเป็นเงินประมาณ								4,941,227.68	

หมายเหตุ : แสดงรายการปริมาณ และราคารวม

4,941,227.68

บาท ต่อ 1 หน่วย

อนุมัติ ครุภัณฑ์ชัย

14 พฤษภาคม 2567 10:35:51

แบบแสดงรายการ ปริมาณงาน และราคา

หน่วย : บาท

ลำดับที่	รายการ	จำนวน	หน่วย	ค่าวัสดุ		ค่าแรงงาน		รวมค่าวัสดุ และแรงงาน	หน่วยเศษ
				ราคาต่อหน่วย	จำนวนเงิน	ราคาต่อหน่วย	จำนวนเงิน		
1	งานโครงสร้างวิศวกรรม - เสาค้ำ สี่เหลี่ยมตัน ขนาด 0.15x0.15 ม. ยาว 6.00 ม. - สกัดหัวเสาค้ำ เสาค้ำ สี่เหลี่ยมตัน ขนาด 0.15x0.15 ม. ยาว 6.00 ม. - ขุดดิน - ดินถมปรับระดับ - ทราวดินอัดแน่น - คอนกรีตหยาบ - คอนกรีตโครงสร้าง fc' 210 ksc.(ทรงระบอก) - แบบหล่อคอนกรีต 50 เมตรชั้น - ค่าแรงแบบหล่อคอนกรีต - ค่าขนแบบหล่อคอนกรีต	57,000	บาท/ต้น	907.00	51,699.00	179.00	10,203.00	61,902.00	
		57,000	บาท/ต้น	0.00	0.00	150.00	8,550.00	8,550.00	
		23,000	บาท/ลบ.ม.	0.00	0.00	168.00	3,864.00	3,864.00	
		22,000	ลบ.ม.	373.83	8,224.26	112.00	2,464.00	10,688.26	
		3,000	ลบ.ม.	327.10	981.30	112.00	336.00	1,317.30	
		2,000	ลบ.ม.	1,822.43	3,644.86	426.00	852.00	4,496.86	
		34,000	ลบ.ม.	1,869.16	63,551.44	532.00	18,088.00	81,639.44	
		80,000	บาท/ตร.ม.	450.00	36,000.00	0.00	0.00	36,000.00	
		160,000	บาท/ตร.ม.	0.00	0.00	139.00	22,240.00	22,240.00	
		6,000	บาท/ตร.ม.	300.00	1,800.00	0.00	0.00	1,800.00	

อนันต์ ศรีจันทร์ชัย

14 พฤษภาคม 2567 10:35:51

## แบบแสดงรายการการ ปริมาณงาน และราคา

หน่วย : บาท

ลำดับที่	รายการ	จำนวน	หน่วย	ค่าวัสดุ		ค่าแรงงาน		รวมค่าวัสดุ และแรงงาน	หมายเหตุ
				ราคาต่อหน่วย	จำนวนเงิน	ราคาต่อหน่วย	จำนวนเงิน		
	- ตะปู	32,000	บ.ท./ก.	3.27	104.64	0.00	0.00	104.64	
	- เหล็ก SD 40 dia. 20 มม.	1,742	บ.ท./ตัน	21.34	37.17	3,100.00	5,400.20	5,437.37	
	- เหล็ก SD 40 dia. 25 มม.	2,143	บ.ท./ตัน	20.91	44.81	3,100.00	6,643.30	6,688.11	
	- ลวดผูกเหล็ก	97,000	กก.	32.14	3,117.58	0.00	0.00	3,117.58	
	- ท่อเหล็ก dia. 139.8x4.5 มม.	1,635,000	บ.ท./ก.	31.00	50,685.00	12.00	19,620.00	70,305.00	
	- ท่อเหล็ก dia. 60.5x3.2 มม.	1,839,000	บ.ท./ก.	31.00	57,009.00	12.00	22,068.00	79,077.00	
	- ท่อเหล็ก dia. 48.6x3.2 มม.	701,000	บ.ท./ก.	31.00	21,731.00	12.00	8,412.00	30,143.00	
	- Pl. ทนไฟ 30 มม.	267,000	บ.ท./ก.	31.00	8,277.00	12.00	3,204.00	11,481.00	
	- Pl. 0.30*0.30 ทนไฟ 6 มม.	21,000	บ.ท./ก.	31.00	651.00	12.00	252.00	903.00	
	- BOLT ยาว 0.70 ม. dia. 19 มม.	72,000	ชุด	80.00	5,760.00	0.00	0.00	5,760.00	
	- ทาสีกันสนิม	53,000	บ.ท./ตร.ม.	40.00	2,120.00	35.00	1,855.00	3,975.00	

อนันต์ ศรีจันทร์ชัย

14 พฤษภาคม 2567 10:35:51

## แบบแสดงรายการการ ปริมาณงาน และราคา

หน่วย : บาท

ลำดับที่	รายการ	จำนวน	หน่วย	ค่าวัสดุ		ค่าแรงงาน		รวมค่าวัสดุ และแรงงาน	หมายเหตุ
				ราคาต่อหน่วย	จำนวนเงิน	ราคาต่อหน่วย	จำนวนเงิน		
2	- GuardRail (สำหรับทางตรง, ทางโค้ง R มากกว่าเท่ากับ 700m. ความสูงค้ำทาง H น้อยกว่าเท่ากับ 3 เมตร)	24.000	บาท/เมตร	1,460.00	35,040.00	0.00	0.00	35,040.00	
	- CONCRETE BARRIER TYPE I	16.000	บาท/เมตร	1,785.82	28,573.12	0.00	0.00	28,573.12	
	- CONCRETE BARRIER TYPE A	8.000	บาท/เมตร	994.25	7,954.00	0.00	0.00	7,954.00	
	รวมค่างานโครงสร้างวิศวกรรม	-	-	10,642.25	387,005.18	8,113.00	134,051.50	521,056.68	
งานสถาปัตยกรรม	กรอบตราสัญลักษณ์ 72 พรรษา เป็นงานหล่อไฟเบอร์กลาสเสริมเหล็ก ทำสีทองลงยา	1.000	ชุด	305,565.00	305,565.00	0.00	0.00	305,565.00	
	- ค่าติดตั้งงานประติมากรรม	2.000	ชุด	211,545.00	423,090.00	0.00	0.00	423,090.00	
	ตราสัญลักษณ์ 72 พรรษา เป็นงานหล่อไฟเบอร์กลาสเสริมเหล็ก								

อนันต์ ศรีจันทร์ชัย

24 พฤษภาคม 2567 10:35:51

แบบแสดงรายการ ปริมาณงาน และราคา

แบบ ปร.4

หน่วย : บาท

ลำดับที่	รายการ	จำนวน	หน่วย	ค่าวัสดุ		ค่าแรงงาน		รวมค่าวัสดุ และแรงงาน	หมายเหตุ
				ราคาต่อหน่วย	จำนวนเงิน	ราคาต่อหน่วย	จำนวนเงิน		
	- ค่าต้นแบบชิ้นงานประติมากรรม	1,000	ชิ้น	49,920.00	49,920.00	0.00	0.00	49,920.00	
	- ค่าหล่อชิ้นงานประติมากรรม	2,000	ชิ้น	34,560.00	69,120.00	0.00	0.00	69,120.00	
	ป้ายพระเจดีย์สุทนต์ลอยไทยประติมากรรมปูน ดำ เป็นงานหล่อไฟเบอร์กลาส								
	- ค่าต้นแบบชิ้นงานประติมากรรม	1,000	ชิ้น	26,130.00	26,130.00	0.00	0.00	26,130.00	
	- ค่าหล่อชิ้นงานประติมากรรม	2,000	ชิ้น	18,090.00	36,180.00	0.00	0.00	36,180.00	
	กรอบพระบรมฉายาลักษณ์ เป็นงานหล่อไฟเบอร์กลาสเสริมเหล็ก ฟ้าสีทองลงยา								
	- ค่าต้นแบบชิ้นงานประติมากรรม	1,000	ชุด	128,115.00	128,115.00	0.00	0.00	128,115.00	
	- ค่าหล่อชิ้นงานประติมากรรม	4,000	ชุด	88,695.00	354,780.00	0.00	0.00	354,780.00	
	- พระบรมฉายาลักษณ์	4,000	ชิ้น	2,500.00	10,000.00	0.00	0.00	10,000.00	
	พานหมู่สักการะ เป็นงานหล่อไฟเบอร์กลาสเสริมเหล็กทำสีทองลงยา								
	- ค่าต้นแบบชิ้นงานประติมากรรม	1,000	ชิ้น	57,252.00	57,252.00	0.00	0.00	57,252.00	

อนันต์ ศรีงามทรัพย์

14 พฤษภาคม 2567 10:35:51

## แบบแสดงรายการ ปริมาณงาน และราคา

หน่วย : บาท

ลำดับที่	รายการ	จำนวน	หน่วย	ค่าวัสดุ		ค่าแรงงาน		รวมค่าวัสดุ และแรงงาน	หมายเหตุ
				ราคาต่อหน่วย	จำนวนเงิน	ราคาต่อหน่วย	จำนวนเงิน		
	- ค่าหล่อขึ้นงานประติมากรรม	2,000	ชิ้น	39,633.00	79,266.00	0.00	0.00	79,266.00	
	คอกวางผึ้งสีเหลืองตัดเส้นสีทอง ลายไทยขุนตำ เป็นงานหล่อไฟเบอร์กลาสเสริมเหล็กทำสีทองลงยา	2,000	ชิ้น	136,500.00	273,000.00	0.00	0.00	273,000.00	
	- ค่าต้นแบบขึ้นงานประติมากรรม	4,000	ชิ้น	94,500.00	378,000.00	0.00	0.00	378,000.00	
	คอกวางผึ้งสีเหลืองตัดเส้นสีทอง ลายไทยขุนตำ เป็นงานหล่อไฟเบอร์กลาสเสริมเหล็กทำสีทองลงยา (ช่างป้ายทรงพระเจริญ)	2,000	ชิ้น	165,750.00	331,500.00	0.00	0.00	331,500.00	
	- ค่าต้นแบบขึ้นงานประติมากรรม	4,000	ชิ้น	114,750.00	459,000.00	0.00	0.00	459,000.00	
	คอกวางผึ้งสีเหลืองตัดเส้นสีทอง ลายไทยขุนตำ เป็นงานหล่อไฟเบอร์กลาสเสริมเหล็กทำสีทองลงยา (ช่างกรอบพระบรมฯ)	2,000	ชิ้น	46,800.00	93,600.00	0.00	0.00	93,600.00	
	- ค่าต้นแบบขึ้นงานประติมากรรม								

อนันต์ ศรีจับทรัพย์

14 พฤษภาคม 2567 10:35:51



## แบบแสดงรายการ ปริมาณงาน และราคา

หน่วย : บาท

ลำดับที่	รายการ	จำนวน	หน่วย	ค่าวัสดุ		ค่าแรงงาน		รวมค่าวัสดุ และแรงงาน	หมายเหตุ
				ราคาต่อหน่วย	จำนวนเงิน	ราคาต่อหน่วย	จำนวนเงิน		
	- ค่าท่อขึ้นงานประติมากรรม	4,000	ชิ้น	32,400.00	129,600.00	0.00	0.00	129,600.00	
	ฐานเสาหล่อไฟเบอร์กลาส ข้างซ้าย และ ข้างขวา								
	เสริมเหล็กทำสี่ทอง								
	- ค่าตามแบบขึ้นงานประติมากรรม	1,000	ชิ้น	15,795.00	15,795.00	0.00	0.00	15,795.00	
	- ค่าหล่อขึ้นงานประติมากรรม	8,000	ชิ้น	10,935.00	87,480.00	0.00	0.00	87,480.00	
	ฐานเสาหล่อไฟเบอร์กลาส ตรงกลาง								
	เสริมเหล็กทำสี่ทอง								
	- ค่าหล่อขึ้นงานประติมากรรม	4,000	ชิ้น	13,500.00	54,000.00	0.00	0.00	54,000.00	
	เสาหล่อไฟเบอร์กลาสทำสี่ทองรูป								
	ตามหน้าซ้ายและขวา								
	- ค่าตามแบบขึ้นงานประติมากรรม	2,000	ชิ้น	49,920.00	99,840.00	0.00	0.00	99,840.00	
	- ค่าหล่อขึ้นงานประติมากรรม	4,000	ชิ้น	34,560.00	138,240.00	0.00	0.00	138,240.00	
	เสาหล่อไฟเบอร์กลาสทำสี่ทองรูป								
	ตามหน้าเสากลาง								

อนันต์ ศรีจันทร์ชัย

14 พฤษภาคม 2567 10:35:51

แบบแสดงรายการ ปริมาณงาน และราคา

แบบ ปร.4

หน่วย : บาท

ลำดับที่	รายการ	จำนวน	หน่วย	ค่าวัสดุ		ค่าแรงงาน		รวมค่าวัสดุ และแรงงาน	หมายเหตุ
				ราคาต่อหน่วย	จำนวนเงิน	ราคาต่อหน่วย	จำนวนเงิน		
	- ค่าต้นแบบชิ้นงานประติมากรรม	1.000	ชิ้น	56,160.00	56,160.00	0.00	0.00	56,160.00	
	- ค่าหล่อชิ้นงานประติมากรรม	4.000	ชิ้น	38,880.00	155,520.00	0.00	0.00	155,520.00	
	เสาหล่อไฟเบอร์กลาสทำสีทองรูป และ ขวา								
	- ค่าต้นแบบชิ้นงานประติมากรรม	1.000	ชิ้น	49,920.00	49,920.00	0.00	0.00	49,920.00	
	- ค่าหล่อชิ้นงานประติมากรรม	4.000	ชิ้น	34,560.00	138,240.00	0.00	0.00	138,240.00	
	เสาหล่อไฟเบอร์กลาสทำสีทองรูป สวนบนรองพานพุ่ม								
	- ค่าต้นแบบชิ้นงานประติมากรรม	1.000	ชิ้น	16,640.00	16,640.00	0.00	0.00	16,640.00	
	- ค่าหล่อชิ้นงานประติมากรรม	6.000	ชิ้น	11,520.00	69,120.00	0.00	0.00	69,120.00	
	เทวดา ลวดลายไทยประติมากรรมปูนต่ำ เป็นงานหล่อไฟเบอร์กลาสเสริมเหล็กทำสีทองลงยา								
	- ค่าต้นแบบชิ้นงานประติมากรรม	2.000	ชิ้น	10,400.00	20,800.00	0.00	0.00	20,800.00	
	- ค่าหล่อชิ้นงานประติมากรรม	4.000	ชิ้น	7,200.00	28,800.00	0.00	0.00	28,800.00	

อนันต์ ศรีจันทร์ชัย

14 พฤษภาคม 2567 10:35:51

## แบบแสดงรายการ ปริมาณงาน และราคา

หน่วย : บาท

ลำดับที่	รายการ	จำนวน	หน่วย	ค่าวัสดุ		ค่าแรงงาน		รวมค่าวัสดุ และแรงงาน	หมายเหตุ
				ราคาต่อหน่วย	จำนวนเงิน	ราคาต่อหน่วย	จำนวนเงิน		
3	ตรรกฐฯ ประติมากรรมปูนต้ำ								
	เป็นงานหล่อไฟเบอร์กลาสเสริมเหล็ก ทำสีทองลงยา								
	- ค่าแบบซึ่งงานประติมากรรม	1,000	ชิ้น	5,850.00	5,850.00	0.00	0.00	5,850.00	
	- ค่าหล่อซึ่งงานประติมากรรม	2,000	ชิ้น	4,050.00	8,100.00	0.00	0.00	8,100.00	
	ป้ายริบบิ้น ประติมากรรมปูนต้ำ								
เป็นงานหล่อไฟเบอร์กลาสเสริมเหล็ก ทำสีทองลงยา									
- ค่าต้นแบบซึ่งงานประติมากรรม	1,000	ชิ้น	45,240.00	45,240.00	0.00	0.00	45,240.00		
- ค่าหล่อซึ่งงานประติมากรรม	2,000	ชิ้น	31,320.00	62,640.00	0.00	0.00	62,640.00		
รวมค่างานสถาปัตยกรรม	-	-	-	4,256,503.00	0.00	0.00	0.00	4,256,503.00	
งานระบบไฟฟ้า และระบบสื่อสาร									
แผงย่อยและ เซอร์กิตเบรกเกอร์									
- แผงย่อย 4 วงจรพร้อมเมน 20AT 2P IC 10 KA	1,000	SET	2,780.00	2,780.00	110.00	110.00	2,890.00		

อนันต์ ศรีจันทร์ชัย

14 พฤษภาคม 2567 10:35:51

## แบบแสดงรายการ ปริมาณงาน และราคา

หน่วย : บาท

ลำดับที่	รายการ	จำนวน	หน่วย	ค่าวัสดุ		ค่าแรงงาน		รวมค่าวัสดุ และแรงงาน	หมายเหตุ
				ราคาต่อหน่วย	จำนวนเงิน	ราคาต่อหน่วย	จำนวนเงิน		
	- MINIATURE CB. 10AT 1P IC 6 KA (RCBO)	3,000	SET	2,340.00	7,020.00	500.00	1,500.00	8,520.00	
	- ท่อสายดิน ขนาด 5/8 นิ้ว ยาว 240 เมตร	1,000	SET	900.00	900.00	67.00	67.00	967.00	
	- EXOTHERMIC WELDING	1,000	SET	240.00	240.00	52.00	52.00	292.00	
	- ตู้ฟิวส์บอร์ดแบบกึ่งอัตโนมัติ 2 ชั้นมีหลังคา (ภายนอกกระจก) ไม่น้อยกว่า IP54 ขนาด ท่อเดินสายไฟฟ้า	1,000	SET	3,000.00	3,000.00	600.00	600.00	3,600.00	
	- PVC 1/2" (15mm.)	2,000	บาท/เมตร	12.00	24.00	20.00	40.00	64.00	
	- UPVC 3/4" (20 mm.)	135,000	บาท/เมตร	18.00	2,430.00	20.00	2,700.00	5,130.00	
	- FITTING & SUPPORT & ACCESSORIES สายไฟฟ้า	1,000	เมตรรวม	490.00	490.00	0.00	0.00	490.00	
	- IEC 01 10 SQ.MM.	3,000	บาท/เมตร	35.00	105.00	16.00	48.00	153.00	
	- 2C VCT-G 4 SQ.MM.	123,000	บาท/เมตร	72.00	8,856.00	18.00	2,214.00	11,070.00	
	- ACCESSORIES	1,000	เมตรรวม	896.00	896.00	0.00	0.00	896.00	

อนุมัติ ตรีจันทรวงษ์

34 พฤษภาคม 2567 10:35:51

แบบแสดงรายการ ปริมาณงาน และราคา

แบบ ปร.4

หน่วย : บาท

ลำดับที่	รายการ	จำนวน	หน่วย	ค่าวัสดุ		ค่าแรงงาน		รวมค่าวัสดุ และแรงงาน	หมายเหตุ
				ราคาต่อหน่วย	จำนวนเงิน	ราคาต่อหน่วย	จำนวนเงิน		
	ดวงโคมไฟฟ้าและอุปกรณ์								
	- โคม LED Floodlight								
	ตัวโคมชนิดอลูมิเนียมมีคัทพอนสีฝุ่น	10,000	SET	5,830.00	58,300.00	150.00	1,500.00	59,800.00	
	กระจกปิดหน้าเลนส์ชนิดทนความร้อน IP 65								
	หรือดีกว่าหลอด LED ความสว่างไม่น้อยกว่า 1,400								
	ลูเมน ประสิทธิภาพไม่น้อยกว่า 90 ลูเมน/วัตต์								
	อุณหภูมิสี 3,000 เคลวินอายุการใช้งาน ไม่น้อยกว่า								
	40,000 ชั่วโมง								
	- โคม LED Floodlight								
	ตัวโคมชนิดอลูมิเนียมมีคัทพอนสีฝุ่น สะท้อนแสงชนิด	10,000	SET	6,350.00	63,500.00	150.00	1,500.00	65,000.00	
	Anodized								
	อลูมิเนียมทนการกัดกร่อนปิดหน้าเลนส์ชนิดทนความร้อน IP								
	65 หรือดีกว่าหลอด LED ความสว่าง ไม่น้อยกว่า								
	7,000 ลูเมน ประสิทธิภาพไม่น้อยกว่า 90 ลูเมน/วัตต์								
	อุณหภูมิสี 3,000เคลวินอายุการใช้งานไม่น้อยกว่า								
	40,000 ชั่วโมง พร้อมก้านขึ้นสแตนเลสกับสลิ้ม								

อนันต์ ศรีจันทร์ชัย

14 พฤษภาคม 2567 10:35:51

แบบแสดงรายการ ปริมาณงาน และราคา

แบบ ป.ร.4

หน่วย : บาท

ลำดับที่	รายการ	จำนวน	หน่วย	ค่าวัสดุ		ค่าแรงงาน		รวมค่าวัสดุ และแรงงาน	หมายเหตุ
				ราคาต่อหน่วย	จำนวนเงิน	ราคาต่อหน่วย	จำนวนเงิน		
4	สวิชต์และเต้ารับ	3,000	SET	360.00	1,080.00	72.00	216.00	1,296.00	
	- PHOTO ELECTRIC CELL (สวิชต์แสงแดด) IP54 220 V/50 Hz/10 A	-	-	23,323.00	149,621.00	1,775.00	10,547.00	160,168.00	
	ป้ายโครงการถาวร	1,000	SET	3,500.00	3,500.00	0.00	0.00	3,500.00	
	- ป้ายโครงการถาวร	-	-	3,500.00	3,500.00	0.00	0.00	3,500.00	
รวมค่าวัสดุ และแรงงาน								4,941,227.68	

อนันต์ ศรีจันทร์ชัย

14 พฤษภาคม 2567 10:35:51

โครงการ : จ้างโครงการก่อสร้างขุมประดูเฉลิมพระเกียรติ เนื่องในโอกาสพระราชพิธีมหามงคลเฉลิมพระชนมพรรษา 6 รอบ 28 กรกฎาคม 2567  
ทางหลวงแผ่นดินหมายเลข 22 สายสกลนคร - อุดรธานี (ตอนสูงเนิน - ท่าแร่) กม.ที่ 147 + 780 โดยวิธีเฉพาะเจาะจง / ขุม

### รายละเอียดการคำนวณค่างานต้นทุนต่อหน่วย

โครงการ : งานโครงการก่อสร้างชุมชนประตูลิเทียมพระเกียรติ เนื่องในโอกาสพระราชพิธีมหามงคลเฉลิมพระชนมพรรษา 6 รอบ 28 กรกฎาคม 2567 ทางหลวงแผ่นดินหมายเลข 22 สายสกลนคร - อุตรดิตถ์ (ตอนสูงเนิน - ท่าว

กม.ที่ 147 + 780 โดยวิธีเฉพาะเจาะจง /

เลขที่หนังสือ : อัตราดอกเบี้ยเงินกู้สำหรับใช้เป็นเกณฑ์ในการคำนวณราคาจากกลางก่อสร้าง (ร้อยละ

Factor F อาคาร

เงินลงทุนน้อย 0.00 % ดอกเบี้ยเงินกู้ 7.00 % ต่อปี  
 เงินประกันผลงานหัก 0.00 % ค่าภาษีมูลค่าเพิ่ม (VAT) 7.00 %

ค่าจ้าง (ทุน) ล้านบาท	ค่าใช้จ่ายในการดำเนินงานก่อสร้าง (%)				รวมในรูปแบบ Factor F	ภาษีมูลค่าเพิ่ม ( VAT )	Factor F
	ค่าอำนวยการ	ค่าดอกเบี้ย	ค่ากำไร	รวมค่าใช้จ่าย			
≤0.50	15.6856	1.1666	5.5000	22.3522	1.2235	1.0700	1.3091
1.00	15.4654	1.1666	5.5000	22.1320	1.2213	1.0700	1.3067
2.00	15.3220	1.1666	5.5000	21.9886	1.2198	1.0700	1.3051
5.00	15.0245	1.1666	5.5000	21.6911	1.2169	1.0700	1.3020
10.00	14.9659	1.1666	5.0000	21.1325	1.2113	1.0700	1.2960
15.00	11.7000	1.1666	5.0000	17.8666	1.1786	1.0700	1.2611
20.00	10.9884	1.1666	5.0000	17.1550	1.1715	1.0700	1.2535
25.00	8.9675	1.1666	4.5000	14.6341	1.1463	1.0700	1.2265
30.00	8.1852	1.1666	4.5000	13.8518	1.1385	1.0700	1.2181

อนันต์ ศรีจันทร์ชัย

14 พฤษภาคม 2567 10:36:23



โครงการ : งานโครงการก่อสร้างชุมชนประตู่เฉลิมพระเกียรติ เมืองโมโกสถพระราชพิธีมทางมถเฉลิมพระชนมพรรษา 6 รอบ 28 กรกฎาคม 2567 ทางหลวงแผ่นดินหมายเลข 22 สายสกลนคร - อุตรดิตถ์ (ตอนสูงเนิน - ท่า

กม.ที่ 147 + 780 โดยวิธีเฉพาะเจาะจง /

เลขที่หนังสือ : อัตราดอกเบี้ยเงินกู้สำหรับใช้เป็นเกณฑ์ในการคำนวณราคากลางก่อสร้าง (ร้อยละ

Factor F อาคาร

เงินลงทุนข่าจ่าย                      0.00 %                      ดอกเบี้ยเงินกู้                      7.00 % ต่อปี  
 เงินประกันผลงานทั้ก                      0.00 %                      ค่าภาษีมูลค่าเพิ่ม (VAT)                      7.00 %

ค่างาน (ทุน) ล้านบาท	ค่าใช้จ่ายในการดำเนินงานก่อสร้าง (%)				รวมในรูป Factor F	ภาษีมูลค่าเพิ่ม (VAT)	Factor F
	ค่าอำนวยการ	ค่าดอกเบี้ย	ค่ากำไร	รวมค่าใ้ช้จ่าย			
40.00	8.1487	1.1666	4.5000	13.8153	1.1381	1.0700	1.2177
50.00	8.1374	1.1666	4.5000	13.8040	1.1380	1.0700	1.2176
60.00	7.7209	1.1666	4.0000	12.8875	1.1288	1.0700	1.2078
70.00	7.6178	1.1666	4.0000	12.7844	1.1278	1.0700	1.2067
80.00	7.6178	1.1666	4.0000	12.7844	1.1278	1.0700	1.2067
90.00	7.6095	1.1666	4.0000	12.7761	1.1277	1.0700	1.2066
100.00	7.6095	1.1666	4.0000	12.7761	1.1277	1.0700	1.2066
150.00	7.3600	1.1666	4.0000	12.5266	1.1252	1.0700	1.2039
200.00	7.3617	1.1666	4.0000	12.5283	1.1252	1.0700	1.2039

อนันต์ ศรีจันทรัมย์

14 พฤษภาคม 2567 10:36:23

โครงการ : งานโครงการก่อสร้างชุมชนประตูลิ้มพระเกียรติ เนื่องในโอกาสพระราชพิธีมหามงคลเฉลิมพระชนมพรรษา 6 รอบ 28 กรกฎาคม 2567 ทางหลวงแผ่นดินหมายเลข 22 สายสกลนคร - อุดรธานี (ตอนสูงเนิน - ท่า

กม.ที่ 147 + 780 โดยวิธีสัมภาระจะจง /

เลขที่หนังสือ : อัตราดอกเบี้ยเงินกู้สำหรับใช้เป็นเกณฑ์ในการคำนวณราคากลางก่อสร้าง (ร้อยละ

Factor F อาคาร

เงินลงทุนหาย 0.00 % ดอกเบี้ยเงินกู้ 7.00 % ต่อปี

เงินประกันผลงานหัก 0.00 % ค่าภาษีมูลค่าเพิ่ม (VAT) 7.00 %

ค่าจ้าง (ทุน) ล้านบาท	ค่าใช้จ่ายในการดำเนินงานก่อสร้าง (%)				รวมในรูป Factor F	ภาษีมูลค่าเพิ่ม (VAT)	Factor F
	ค่าหน่วยการ	ค่าดอกเบี้ย	ค่ากำไร	รวมค่าใช้จ่าย			
250.00	7.2736	1.1666	4.0000	12.4402	1.1244	1.0700	1.2031
300.00	7.1950	1.1666	3.5000	11.8616	1.1186	1.0700	1.1969
350.00	6.4098	1.1666	3.5000	11.0764	1.1107	1.0700	1.1884
400.00	6.3344	1.1666	3.5000	11.0010	1.1100	1.0700	1.1877
500.00	6.2868	1.1666	3.5000	10.9534	1.1095	1.0700	1.1871
≥500.00	5.6676	1.1666	3.5000	10.3342	1.1033	1.0700	1.1805

อนันต์ ศรีจันทพรชัย

14 พฤษภาคม 2567 10:36:23

โครงการ : งานโครงการก่อสร้างชุมชนเฉลิมพระเกียรติ เนื่องในโอกาสพระราชพิธีมหามงคลเฉลิมพระชนมพรรษา 6 รอบ 28 กรกฎาคม 2567 ทางหลวงแผ่นดินหมายเลข 22 สายสกอตนคร - อุตรธานี (ตอนสูงเนิน - ทา  
 เลขที่หนังสือ : อัคราออกเป็ยเงินกู้สำหรับใช้ป้ันแกจนการคำนวณราคาากลางงานก่อสร้าง (ร้อยละ

ค่างานต้นทุนรวมทั้งโครงการ

4,941,227.68 บาท

แหล่งของเงินงบประมาณ

6,304,000.00 บาท

แหล่งของเงินนอกงบประมาณ

0.00 บาท

จากตาราง Factor F อาคาร

เงินลงทุนจ่าย

0.00 %

ดอกเบี้ยเงินกู้

7.00 % ต่อปี

เงินประกันผลงานหัก

0.00 %

ค่าภาษีมูลค่าเพิ่ม (VAT)

7.00 %

Factor F อาคาร

ค่างานต้นทุน	Factor F
5,000,000.00	1.3020
4,941,227.68	1.3020
2,000,000.00	1.3051

แบบฟอร์มบันทึกแสดงเหตุผลความจำเป็นรายละเอียดของการสืบและการกำหนดราคาและหรือแหล่งวัสดุก่อสร้าง

รายงานจากแหล่งของข้อมูลวัสดุ

ชื่อโครงการ จ้างโครงการก่อสร้างประตูเฉลิมพระเกียรติ เนื่องในโอกาสพระราชพิธีมหามงคลเฉลิมพระชนมพรรษา 6 รอบ 28 กรกฎาคม 2567 ทางหลวงแผ่นดินหมายเลข 22 สายสถลนคร - อุดรธานี

(ตอนสู่งบับ - หน่วยงาน) กม.ที่ 147 + 780 โดยวิธีเฉพาะเจาะจง / ซ่อม

หน่วยงาน องค์การบริหารส่วนจังหวัดสถลนคร / องค์การบริหารส่วนจังหวัดสถลนคร

ลำดับที่	รายการ	หน่วย	ท้องที่ก่อสร้าง	ท้องที่ก่อสร้างจังหวัดใกล้เคียง	แหล่งผลิต	หน่วยงานภาครัฐ	สำนักงบประมาณ	ปีงบประมาณ	สถานที่สืบ	วันที่สืบราคา	เหตุผลการสืบราคา
1	FITTING&SUPPORT&ACCESSORIES	L.S				X			กรมโยธาธิการและผังเมือง	08 พฤษภาคม 2567	ราคาไม่มีในพบบัญชีจังหวัดสถลนคร
2	IEC0110SQ.MM.	เมตร				X			กรมโยธาธิการและผังเมือง	08 พฤษภาคม 2567	ราคาไม่มีในพบบัญชีจังหวัดสถลนคร
3	เสาเข็มสี่เหลี่ยมตันขนาด0.15x0.15ม. ยาว6.00ม.	ตัน						X	บริษัท วันสต็อกโฮม จำกัด	09 พฤษภาคม 2567	ราคาไม่มีในพบบัญชีจังหวัดสถลนคร
4	PVC1/2"(15mm.)	เมตร				X			กรมโยธาธิการและผังเมือง	09 พฤษภาคม 2567	ราคาไม่มีในพบบัญชีจังหวัดสถลนคร
5	UPVC3/4"(20mm.)	เมตร				X			กรมโยธาธิการและผังเมือง	09 พฤษภาคม 2567	ราคาไม่มีในพบบัญชีจังหวัดสถลนคร
6	2CVCT-G4SQ.MM.	เมตร				X			กรมโยธาธิการและผังเมือง	09 พฤษภาคม 2567	ราคาไม่มีในพบบัญชีจังหวัดสถลนคร
7	PHOTOELECTRICCELL(ลู่วิจิตรแสงแดด	SET						X	บริษัท DBD	09 พฤษภาคม 2567	ราคาไม่มีในพบบัญชีจังหวัดสถลนคร

อนันต์ ศรีจันทร์ชัย

14 พฤษภาคม 2567 10:41:41

## แบบฟอร์มบันทึกแสดงเหตุผลความจำเป็นรายละเอียดของการสืบและการกำหนดราคาและหรือแหล่งวัสดุก่อสร้าง

รายงานจากแหล่งข้อมูลวัสดุ

ชื่อโครงการ จ้างโครงการก่อสร้างประตูเฉลิมพระเกียรติ เนื่องในโอกาสพระราชพิธีมหามงคลเฉลิมพระชนมพรรษา 6 รอบ 28 กรกฎาคม 2567 ทางหลวงแผ่นดินหมายเลข 22 สายตลิ่งชัน - อุดรธานี  
(ถนนสุขุมวิท - ช่วงแนว กม.ที่ 147 + 780 โดยวิธีเฉพาะเจาะจง / ชุม  
หนองจอก การบริหารจัดการส่วนจังหวัดตลิ่งชัน / องค์การบริหารส่วนจังหวัดตลิ่งชัน

ลำดับที่	รายการ	หน่วย	ท้องที่ก่อสร้าง	ท้องที่ก่อสร้างจังหวัดใกล้เคียง	แหล่งผลิต	หน่วยงานภาครัฐ	ฐานอ้างอิงปริมาณ	ประเภทวัสดุ	สถานที่สืบ	วันที่สืบราคา	เหตุผลการสืบราคา
8	แบบหล่อคอนกรีต	ตร.ม.				X			กรมโยธาธิการและผังเมือง	09 พฤษภาคม 2567	ราคาไม่มีในพบบัญชีจังหวัดตลิ่งชัน
9	ค้ำยันแบบหล่อคอนกรีต	ลบ.ฟ.				X			กรมโยธาธิการและผังเมือง	09 พฤษภาคม 2567	ราคาไม่มีในพบบัญชีจังหวัดตลิ่งชัน
10	ตู้ไฟฟ้าสวิตช์บอร์ด 2 ชั้นกันน้ำ	set				X			กรมโยธาธิการและผังเมือง	09 พฤษภาคม 2567	ราคาไม่มีในพบบัญชีจังหวัดตลิ่งชัน
11	ACCESSORIES	งาน				X			กรมโยธาธิการและผังเมือง	02 พฤษภาคม 2567	คิดค่าอุปกรณ์อื่นๆ 15 เปอร์เซ็นต์ของค่าของ 11,049 บาท
12	EXOTHERMIC WELDING	SET				X			กรมโยธาธิการและผังเมือง	09 พฤษภาคม 2567	ราคาไม่มีในพบบัญชีจังหวัดตลิ่งชัน
13	เหล็กสายเคเบิลขนาด 5/8 นิ้ว ยาว 2.40 เมตร	SET				X			กรมโยธาธิการและผังเมือง	09 พฤษภาคม 2567	ราคาไม่มีในพบบัญชีจังหวัดตลิ่งชัน
14	ท่อเหล็ก dia. 139.8 x 4.5 มม.	กก.				X			กรมโยธาธิการและผังเมือง	09 พฤษภาคม 2567	ราคาไม่มีในพบบัญชีจังหวัดตลิ่งชัน
15	ท่อเหล็ก dia. 60.5 x 3.2 มม.	กก.				X			กรมโยธาธิการและผังเมือง	09 พฤษภาคม 2567	ราคาไม่มีในพบบัญชีจังหวัดตลิ่งชัน

อนุมัติ ศรีจันทร์ชัย

14 พฤษภาคม 2567 10:41:41

แบบฟอร์มบันทึกแสดงผลความจำเป็นรายละเอียดของการสืบและการกำหนดราคาและหรือแหล่งวัสดุก่อสร้าง

รายงานจากแหล่งของข้อมูลวัสดุ

ชื่อโครงการ: จ้างโครงการก่อสร้างขุมประดูเฉลิมพระเกียรติ เนื่องในโอกาสพระราชพิธีมหามงคลเฉลิมพระชนมพรรษา 6 รอบ 28 กรกฎาคม 2567 ทางหลวงแผ่นดินหมายเลข 22 สายสกลนคร - อุดรธานี

(ฉบับส่งเงิน - ทานร์) กม.ที่ 147 + 780 โดยวิธีเฉพาะเจาะจง / ชุม

หน่วยงาน: องค์การบริหารส่วนจังหวัดสกลนคร / องค์การบริหารส่วนจังหวัดสกลนคร

ลำดับที่	รายการ	หน่วย	ห้องที่ก่อสร้าง	ห้องที่ก่อสร้างจังหวัดใกล้เคียง	แหล่งผลิต	หน่วยงานภาครัฐ	สำนักงบประมาณ	ระบุ ปี	สถานที่สืบ	วันที่สืบราคา	เหตุผลการสืบราคา
16	ท่อเหล็กdia.48.6x3.2มม.	กม.		ห้องที่ก่อสร้างจังหวัดใกล้เคียง		X			กรมโยธาธิการและผังเมือง	09 พฤษภาคม 2567	ราคาไม่มีในพยานี้อยจังหวัดสกลนคร
17	PL.หนา30มม.	กม.				X			กรมโยธาธิการและผังเมือง	09 พฤษภาคม 2567	ราคาไม่มีในพยานี้อยจังหวัดสกลนคร
18	PL.หนา6มม.	กม.				X			กรมโยธาธิการและผังเมือง	09 พฤษภาคม 2567	ราคาไม่มีในพยานี้อยจังหวัดสกลนคร
19	BOL.Tdia.19มม.	ชุด				X			กรมโยธาธิการและผังเมือง	09 พฤษภาคม 2567	ราคาไม่มีในพยานี้อยจังหวัดสกลนคร
20	MINIATURECB.10ATT.PIC6K(RCBO)	SET				X			กรมโยธาธิการและผังเมือง	09 พฤษภาคม 2567	ราคาไม่มีในพยานี้อยจังหวัดสกลนคร
21	แผงย่อยแผงรวมเมน20AT2PIC10K A	ชุด				X			กรมโยธาธิการและผังเมือง	09 พฤษภาคม 2567	ราคาไม่มีในพยานี้อยจังหวัดสกลนคร
22	งานทาสี	ตร.ม.				X			กรมโยธาธิการและผังเมือง	13 พฤษภาคม 2567	ราคาไม่มีในพยานี้อยจังหวัดสกลนคร

อำนาจหน้าที่

14 พฤษภาคม 2567 10:41:41

แบบฟอร์มบันทึกแสดงเหตุผลความจำเป็นรายละเอียดขอการสืบและการกำหนดราคาและหรือแหล่งวัสดุก่อสร้าง

รายงานจากแหล่งของข้อมูลวัสดุ

ชื่อโครงการ จ้างโครงการก่อสร้างชุมชนประตู่เฉลิมพระเกียรติ เนื่องในโอกาสพระราชพิธีมหามงคลเฉลิมพระชนมพรรษา 6 รอบ 28 กรกฎาคม 2567 ทางหลวงแผ่นดินหมายเลข 22 สายตลิ่งชัน - อุดรธานี  
 (ตามสัญญาฉบับ - ทบร.ร. กบ.ที่ 147 + 780 โดยมีรายละเอียดเฉพาะเจาะจง / ชุม  
 หน่วยงาน องค์การบริหารส่วนจังหวัดสุพรรณบุรี / องค์การบริหารส่วนจังหวัดสุพรรณบุรี

ลำดับที่	รายการ	หน่วย	ท้องที่ก่อสร้าง	ท้องที่ก่อสร้างจังหวัดใกล้เคียง	แหล่งผลิต	หน่วยงานภาครัฐ	สำนักงบประมาณ	ประเภทอื่น ๆ	สถานที่สืบ	วันที่สืบราคา	เหตุผลการสืบราคา
23	ค่าต้นแบบชิ้นงานประดิษฐกรรม	ชิ้น				X			กรมโยธาธิการและผังเมือง	13 พฤษภาคม 2567	ไม่มีราคาในพยานิชย์จังหวัด
24	ค่าต่อชิ้นงานประดิษฐกรรม	ชิ้น				X			กรมโยธาธิการและผังเมือง	13 พฤษภาคม 2567	ราคาไม่มีในพยานิชย์จังหวัด
25	ตราสัญลักษณ์ชม 72 พรรษาเป็นงานหล่อไฟเบอร์กลาสเสริมเหล็ก - ค่าต้นแบบชิ้นงานประดิษฐกรรม	ชิ้น				X			กรมโยธาธิการและผังเมือง	13 พฤษภาคม 2567	ราคาไม่มีในพยานิชย์จังหวัด
26	ตราสัญลักษณ์ 72 พรรษาเป็นงานหล่อไฟเบอร์กลาสเสริมเหล็กค่าต่อชิ้นงานประดิษฐกรรม	ชิ้น				X			กรมโยธาธิการและผังเมือง	13 พฤษภาคม 2567	ราคาไม่มีในพยานิชย์จังหวัด
27	ป้ายทรงพระเจริญตลอดอายุประดิษฐกรรมนับตั้งแต่เป็นงานหล่อไฟเบอร์กลาสค่าต้นแบบชิ้นงานประดิษฐกรรม	ชิ้น			X				กรมโยธาธิการและผังเมือง	13 พฤษภาคม 2567	ราคาไม่มีในพยานิชย์จังหวัด

อนันต์ ศรีจันทราชัย

14 พฤษภาคม 2567 10:41:41

แบบฟอร์มบันทึกแสดงเหตุผลความจำเป็นรายละเอียดของภารกิจและภาระงานและหรือแหล่งวัสดุก่อสร้าง

รายงานจากแหล่งของข้อมูลวัสดุ

ชื่อโครงการ งานโครงการก่อสร้างประชุมประมุขเถลิงพระเกียรติ เนื่องในโอกาสพระราชพิธีมหามงคลเฉลิมพระชนมพรรษา 6 รอบ 28 กรกฎาคม 2567 ทางหลวงแผ่นดินหมายเลข 22 สายสถลนคร - อุดรธานี

(อนุมัติงบ - งบแรม) กม.ที่ 147 + 780 โดยวิธีเฉพาะเจาะจง / ชุม

หน่วยงาน องค์การบริหารส่วนจังหวัดสถลนคร / องค์การบริหารส่วนจังหวัดสถลนคร

ลำดับที่	รายการ	หน่วย	ท้องที่ก่อสร้าง	แหล่งผลิต	หน่วยงานภาครัฐ	สำนักงบประมาณ	ระบุ	สถานที่เก็บ	วันที่เก็บราคา	เหตุผลการสืบราคา
28	ป้ายทรงพระเจริญลดสายไทยประติมากรรมปูนต่ำเป็นงานหล่อไฟเบอร์กลาสทำหล่อขึ้นงานประติมากรรม	ชิ้น	ท้องที่ก่อสร้างจังหวัดใกล้เคียง		X			กรมโยธาธิการและผังเมือง	13 พฤษภาคม 2567	ราคาไม่มีในพยานิชย์จังหวัด
29	กรอบพระบรมฉายาลักษณ์เป็นงานหล่อไฟเบอร์กลาสเสริมเหล็กทำสีของลงยาตัวต้นแบบขึ้นงานประติมากรรม	ชิ้น			X			กรมโยธาธิการและผังเมือง	13 พฤษภาคม 2567	ราคาไม่มีในพยานิชย์จังหวัด
30	กรอบพระบรมฉายาลักษณ์เป็นงานหล่อไฟเบอร์กลาสเสริมเหล็กทำสีของลงยาตัวหล่อขึ้นงานประติมากรรม	ชิ้น		X				กรมโยธาธิการและผังเมือง	13 พฤษภาคม 2567	ราคาไม่มีในพยานิชย์จังหวัด
31	พานพุ่มสักการะเป็นงานหล่อไฟเบอร์กลาสเสริมเหล็กทำสีของลงยาตัวต้นแบบขึ้นงานประติมากรรม	ชิ้น			X			กรมโยธาธิการและผังเมือง	13 พฤษภาคม 2567	ไม่มีราคาในพยานิชย์จังหวัด

ฉบับที่ ศรีจันทร์ชัย

14 พฤษภาคม 2567 10:41:41



แบบฟอร์มบันทึกแสดงเหตุผลความจำเป็นรายละเอียดของการสืบและการกำหนดราคาและหรือแหล่งวัสดุก่อสร้าง

รายงานจากแหล่งของข้อมูลวัสดุ

ชื่อโครงการ จ้างโครงการก่อสร้างประชุมประมุขเสด็จพระเกียรติ เนื่องในโอกาสพระราชพิธีมหามงคลเฉลิมพระชนมพรรษา 6 รอบ 28 กรกฎาคม 2567 ทางหลวงแผ่นดินหมายเลข 22 สายสถลนคร - อุตรธานี

(ตอนยื่นเงิน - ผ่าน) กบที่ 147 + 780 โดยวิธีเฉพาะเจาะจง / ชุม

หน่วยงาน องค์การบริหารส่วนจังหวัดสถลนคร / องค์การบริหารส่วนจังหวัดสถลนคร

ลำดับที่	รายการ	หน่วย	ท้องที่ก่อสร้าง	แหล่งผลิต	หน่วยงานภาครัฐ	สำนักงบประมาณ	อื่นๆ ระบุ	สถานที่สืบ	วันที่สืบราคา	เหตุผลการสืบราคา
32	พานพุ่มเสื่อการระป็นงานหล่อเฟืองอรกุล าสเสริมเหล็กทำสีทองลงยาหล่อชิ้นง านประติมากรรม	ชิ้น		ทองที่ก่อสร้างจังหวัดใกล้เคียง	X			กรมโยธาธิการและผังเมือง	13 พฤษภาคม 2567	ราคาไม่มีในพบบัญชีจังหวัด
33	ดอกวางสี่เหลี่ยมตั้งเสื่อสี่ทองลายไทย บุนต่ำเป็นงานหล่อเฟืองอรกุลาสเสริมเท ล็กทำสีทองลงยาตามแบบชิ้นงานประ ติมากรรม	ชิ้น			X			กรมโยธาธิการและผังเมือง	13 พฤษภาคม 2567	ราคาไม่มีในพบบัญชีจังหวัด
34	บริษัทสามารถอิมเมจอินเตอร์เนชั่นแนล( ประเทศไทย)จำกัดค่าหล่อชิ้นงานประติ มากรรม	ชิ้น			X			กรมโยธาธิการและผังเมือง	13 พฤษภาคม 2567	ราคาไม่มีในพบบัญชีจังหวัด

ฉบับนี้ ศรัจุมทรัพย์

14 พฤษภาคม 2567 10:41:41

## แบบฟอร์มบันทึกแสดงเหตุผลความจำเป็นรายละเอียดของการสืบและกรำกำหนดราคาและหรือแหล่งวัสดุก่อสร้าง

รายงานจากแหล่งข้อมูลวัสดุ

ชื่อโครงการ จ้างโครงการก่อสร้างประชุมประตูลดเสียงพระเกียรติ เนื่องในโอกาสพระราชพิธีมหามงคลเฉลิมพระชนมพรรษา 6 รอบ 28 กรกฎาคม 2567 ทางหลวงแผ่นดินหมายเลข 22 สายสกลนคร - อุดรธานี  
 (ตามสัญญาฉบับ - ทบปร. กนที่ 147 + 780 โดยวิธีเฉพาะเจาะจง / ชุม  
 หน่วยงาน องค์การบริหารส่วนจังหวัดสกลนคร / องค์การบริหารส่วนจังหวัดสกลนคร

ลำดับที่	รายการ	หน่วย	ท้องที่ก่อสร้าง	ท้องที่ก่อสร้างจังหวัดใกล้เคียง	แหล่งผลิต	หน่วยงานภาครัฐ	สำนักงบประมาณ	อื่นๆ	ระบุ	สถานที่สืบ	วันที่สืบราคา	เหตุผลการสืบราคา
35	คอกวางผึ้งสีเหลืองตัดเส้นสีทองลายไทย ปูนต้ำป็นงานหล่อไฟเบอรักลาสเสริมเท ลึ้กทำสีทองลงยา(ช่างป้ายทรงพระเจริญ )ค่าต้นแบบชิ้นงานประติมากรรม	ชิ้น				X				กรมโยธาธิการและผังเมือง	13 พฤษภาคม 2567	ราคาไม่มีในพารมิชย์จังหวัด
36	คอกวางผึ้งสีเหลืองตัดเส้นสีทองลายไทย ปูนต้ำป็นงานหล่อไฟเบอรักลาสเสริมเท ลึ้กทำสีทองลงยา(ช่างป้ายทรงพระเจริญ )ค่าหล่อชิ้นงานประติมากรรม	ชิ้น				X				กรมโยธาธิการและผังเมือง	13 พฤษภาคม 2567	ราคาไม่มีในพารมิชย์จังหวัด

อนันต์ ศรีจันทร์ชัย

14 พฤษภาคม 2567 10:41:41

## แบบฟอร์มบันทึกแสดงเหตุผลความจำเป็นรายละเอียดของการสืบและการกำหนดราคาและหรือแหล่งวัสดุก่อสร้าง

รายงานจากแหล่งของข้อมูลวัสดุ

ชื่อโครงการ จ้างโครงการก่อสร้างชุมชนประตูล้อมพระเกี้ยวริต เมืองในโอกาสพระราชพิธีมหามงคลเฉลิมพระชนมพรรษา 6 รอบ 28 กรกฎาคม 2567 ทางหลวงแผ่นดินหมายเลข 22 สายสถลนคร - อุตรธานี

(ตอบเป็น - ทั่วแรม) กม.ที่ 147 + 780 โดยวิธีเฉพาะเจาะจง / ชุม

หน่วยงาน องค์การบริหารส่วนจังหวัดสถลนคร / องค์การบริหารส่วนจังหวัดสถลนคร

ลำดับที่	รายการ	หน่วย	ท้องที่ก่อสร้าง	ท้องที่ก่อสร้างจังหวัดใกล้เคียง	แหล่งผลิต	หน่วยงานภาครัฐ	สำนักงบประมาณ	รูป	สถานที่สืบ	วันที่สืบราคา	แหล่งผลการสืบราคา
37	คอกวางฝั่งสี่เหลี่ยมตัดเส้นสี่เหลี่ยมไทย ปูนต่ำเป็นงานหล่อไปเบอร์กลาสเสริมเหล็กทำสี่เหลี่ยม(ข้างการรอบพระบรมมา)	ชิ้น				X			กรมโยธาธิการและผังเมือง	06 พฤษภาคม 2567	ราคาไม่มีในพบบัญชีจังหวัด
38	คอกวางฝั่งสี่เหลี่ยมตัดเส้นสี่เหลี่ยมไทย ปูนต่ำเป็นงานหล่อไปเบอร์กลาสเสริมเหล็กทำสี่เหลี่ยม(ข้างการรอบพระบรมมา) ค่าหล่อชิ้นงานประติมากรรม	ชิ้น				X			กรมโยธาธิการและผังเมือง	13 พฤษภาคม 2567	ราคาไม่มีในพบบัญชีจังหวัด
39	ฐานเสาหล่อไปเบอร์กลาสชายและชาย งชวาเสริมเหล็กทำสี่เหลี่ยมคางหมูแบบชิ้น งานประติมากรรม	ชิ้น				X			กรมโยธาธิการและผังเมือง	13 พฤษภาคม 2567	ราคาไม่มีในพบบัญชีจังหวัด

อนันต์ ศรีจันทร์ชัย

14 พฤษภาคม 2567 10:41:41

แบบฟอร์มบันทึกแสดงเหตุผลความจำเป็นรายละเอียดของการสืบและการกำหนดราคาและหรือแหล่งก่อสร้าง

รายงานจากแหล่งข้อมูลวัสดุ

ชื่อโครงการ จ้างโครงการก่อสร้างชุมชนประถมนิยมพระเกียรติ เมืองในโอกาสพระราชพิธีมหามงคลเฉลิมพระชนมพรรษา 6 รอบ 28 กรกฎาคม 2567 ทางหลวงแผ่นดินหมายเลข 22 สายสถลนคร - อุดรธานี

(ตามสัญญา - ส่วนร) กย.ที่ 147 + 780 โดยวิธีเฉพาะเจาะจง / ชุม

หน่วยงาน : องค์การบริหารส่วนจังหวัดสถลนคร / องค์การบริหารส่วนจังหวัดสถลนคร

ลำดับที่	รายการ	หน่วย	ท้องที่ก่อสร้าง	ท้องที่ก่อสร้างจังหวัดใกล้เคียง	แหล่งผลิต	หน่วยงานภาครัฐ	สำนักงบประมาณ	ระบุ ชื่อ	สถานที่สืบ	วันที่สืบราคา	แหล่งผลการสืบราคา
40	ฐานเสาหล่อไฟเบอร์กลาสช่วงชายและช่วง างชวาเสริมเหล็กที่สี่ของค้ำหล่อขึ้นงาน นประติมากรรม	ชิ้น				X			สถานีสืบ	13 พฤษภาคม 2567	ราคาไม่มีใบพยานิชยจังหวัด
41	ฐานเสาหล่อไฟเบอร์กลาสทรงกลมเสริม มเหล็กทำสี่ของค้ำหล่อขึ้นงานประติมา กรรม	ชิ้น				X			กรมโยธาธิการและผังเมือง	13 พฤษภาคม 2567	ราคาไม่มีใบพยานิชยจังหวัด
42	เสาหล่อไฟเบอร์กลาสทำสี่ทรงรูปคานห นชายและชวาคานแบบขึ้นงานประติ มากรรม	ชิ้น				X			กรมโยธาธิการและผังเมือง	13 พฤษภาคม 2567	ราคาไม่มีใบพยานิชยจังหวัด
43	เสาหล่อไฟเบอร์กลาสทำสี่ทรงรูปคานห นชายและชวาคานหล่อขึ้นงานประติมา กรรม	ชิ้น				X			กรมโยธาธิการและผังเมือง	13 พฤษภาคม 2567	ราคาไม่มีใบพยานิชยจังหวัด

อนันต์ ศรีจันทร์ชัย

14 พฤษภาคม 2567 10:41:41

แบบฟอร์มบันทึกและแสดงผลความจำเป็นรายละเอียดของการสืบและการกำหนดราคาและหรือแหล่งวัสดุก่อสร้าง

รายงานจากแหล่งของข้อมูลวัสดุ

ชื่อโครงการ งานโครงการก่อสร้างชุมชนประเพณีสมเด็จพระเกียรติ เนื่องในโอกาสพระราชพิธีมหามงคลเฉลิมพระชนมพรรษา 6 รอบ 28 กรกฎาคม 2567 ทางหลวงแผ่นดินหมายเลข 22 สายสถลนคร - อุดรธานี  
 (ฉบับสูงเนิน - หนอง) กบ.ที่ 147 + 780 โดยวิธีเฉพาะเจาะจง / ชุม  
 หน่วยงาน องค์การบริหารส่วนจังหวัดสถลนคร / องค์การบริหารส่วนจังหวัดสถลนคร

ลำดับที่	รายการ	หน่วย	ท้องที่ก่อสร้าง	ท้องที่ก่อสร้างจังหวัดใกล้เคียง	แหล่งผลิต	หน่วยงานภาครัฐ	สำนักงานประมาณ	ชื่อระบุ	สถานที่สืบ	วันที่สืบราคา	แหล่งผลการสืบราคา
44	เสาหล่อไปเฟอร์รอลาสทำสี่ทองรูปคานหน้าเสากลางคานแบบชิ้นงานประติมากรรม	ชิ้น				X			กรมโยธาธิการและผังเมือง	13 พฤษภาคม 2567	ราคาไม่มีในพยานิชย์จังหวัด
45	เสาหล่อไปเฟอร์รอลาสทำสี่ทองรูปคานหน้าเสากลางคานหล่อชิ้นงานประติมากรรม	ชิ้น				X			กรมโยธาธิการและผังเมือง	13 พฤษภาคม 2567	ราคาไม่มีในพยานิชย์จังหวัด
46	เสาหล่อไปเฟอร์รอลาสทำสี่ทองรูปคานข้างซ้ายและขวาคานแบบชิ้นงานประติมากรรม	ชิ้น				X			กรมโยธาธิการและผังเมือง	13 พฤษภาคม 2567	ราคาไม่มีในพยานิชย์จังหวัด
47	เสาหล่อไปเฟอร์รอลาสทำสี่ทองรูปคานบนรองรับพานพุ่ม	ชิ้น				X			กรมโยธาธิการและผังเมือง	13 พฤษภาคม 2567	ราคาไม่มีในพยานิชย์จังหวัด

อำนวยการ ศิริจันทร์ชัย

14 พฤษภาคม 2567 10:41:41

## แบบฟอร์มบันทึกแสดงเหตุผลความจำเป็นรายละเอียดของการสืบและการกำหนดราคาและหรือแหล่งวัสดุก่อสร้าง

รายงานจากแหล่งของข้อมูลวัสดุ

ชื่อโครงการ จ้างโครงการก่อสร้างประชุมประมุขและทีมพระภิกษุเถรติ เมื่อองไปโอกาสพระราชพิธีมหามงคลเฉลิมพระชนมพรรษา 6 รอบ 28 กรกฎาคม 2567 ทางหลวงแผ่นดินหมายเลข 22 ต.อชสกลนคร - อ.ศรีฐาน  
 หน่วยงาน องค์การบริหารส่วนจังหวัดสกลนคร / องค์การบริหารส่วนจังหวัดสกลนคร

ลำดับที่	รายการ	หน่วย	ห้องที่ก่อสร้าง	ห้องที่ก่อสร้างจังหวัดใกล้เคียง	แหล่งผลิต	หน่วยงานภาครัฐ	สำนักงบประมาณ	อื่นๆ ระบุ	สถานที่สืบ	วันที่สืบราคา	เหตุผลการสืบราคา
48	เสาหล่อไปเบอร์กลาสทำสี่เหลี่ยม บรองพานพิมพ์หล่อชิ้นงานประติมากรรม	ชิ้น				X			กรมโยธาธิการและผังเมือง	13 พฤษภาคม 2567	ราคาไม่มีในพจนานุกรมจังหวัดสกลนคร
49	เสาหล่อไปเบอร์กลาสทำสี่เหลี่ยม วางซ้ายและขวาหล่อชิ้นงานประติมากรรม	ชิ้น				X			กรมโยธาธิการและผังเมือง	13 พฤษภาคม 2567	ราคาไม่มีในพจนานุกรมจังหวัดสกลนคร
50	เทวดาลาดลาย, หอยประติมากรรมปูน เป็นงานหล่อไปเบอร์กลาสเสริมเหล็กทำ สี่เหลี่ยมขนาดตามแบบชิ้นงานประติมากรรม	ชิ้น				X			กรมโยธาธิการและผังเมือง	13 พฤษภาคม 2567	ราคาไม่มีในพจนานุกรมจังหวัดสกลนคร

แบบฟอร์มบันทึกแสดงผลความจำเป็นรายละเอียดของการสืบและการกำหนดราคาและหรือแหล่งวัสดุก่อสร้าง

รายงานจากแหล่งของข้อมูลวัสดุ

ชื่อโครงการ จ้างวิศวกรก่อสร้างชุมชนประตูลำสนิมพระเกียรติ เนื่องในโอกาสพระราชพิธีมหามงคลเฉลิมพระชนมพรรษา 6 รอบ 28 กรกฎาคม 2567 ทางหลวงแผ่นดินหมายเลข 22 สายสถลนคร - อุดรธานี  
 (ตอนสู่งเนิน - หนองเม็ก กม.ที่ 147 + 780 โดยวิธีเฉพาะเจาะจง / อนุมัติ)  
 หน่วยงาน องค์การบริหารส่วนจังหวัดสถลนคร / องค์การบริหารส่วนจังหวัดสถลนคร

ลำดับที่	รายการ	หน่วย	ท้องที่ก่อสร้าง	ท้องที่ก่อสร้างจังหวัดใกล้เคียง	แหล่งผลิต	หน่วยงานภาครัฐ	สำนักงบประมาณ	อื่นๆ	สถานที่สืบ	วันที่สืบราคา	ราคาประเมินในพยานิชย์จังหวัด
51	หมวดค่าวัสดุไทยยประดิษฐกรรมปูนต้น ป็นงานหล่ออิเฝเยอรักลาสเสริมเหล็กทำ สี่ทองลงยาคาหล่อชิ้นงานประดิษฐกรรม	ชิ้น		ท้องที่ก่อสร้างจังหวัดใกล้เคียง		X			กรมโยธาธิการและผังเมือง	13 พฤษภาคม 2567	ราคาประเมินในพยานิชย์จังหวัด
52	ตรารคฐาประดิษฐกรรมปูนต้นป็นงานหล่อ อิเฝเยอรักลาสเสริมเหล็กทำสี่ทองลงยาคา ค่าดแบบบชิ้นงานประดิษฐกรรม	ชิ้น				X			กรมโยธาธิการและผังเมือง	13 พฤษภาคม 2567	ราคาประเมินในพยานิชย์จังหวัด
53	ตราคฐาประดิษฐกรรมปูนต้นป็นงานหล่อ อิเฝเยอรักลาสเสริมเหล็กทำสี่ทองลงยาคา ค่าหล่อชิ้นงานประดิษฐกรรม	ชิ้น				X			กรมโยธาธิการและผังเมือง	13 พฤษภาคม 2567	ราคาประเมินในพยานิชย์จังหวัด
54	ป้ายรับป็นประดิษฐกรรมปูนต้นป็นงาน หล่ออิเฝเยอรักลาสเสริมเหล็กทำสี่ทองลง ยาคาค่าดแบบบชิ้นงานประดิษฐกรรม	ชิ้น				X			กรมโยธาธิการและผังเมือง	13 พฤษภาคม 2567	ราคาประเมินในพยานิชย์จังหวัด

แบบฟอร์มบันทึกแสดงเหตุผลความจำเป็นรายละเอียดของการสืบและการกำหนดราคาและหรือแหล่งวัสดุก่อสร้าง

รายงานจากแหล่งของข้อมูลวัสดุ

ชื่อโครงการ งานโครงการก่อสร้างประชุมประมุขเฉลิมพระเกียรติ เนื่องในโอกาสพระราชพิธีมหามงคลเฉลิมพระชนมพรรษา 6 รอบ 28 กรกฎาคม 2567 ทางหลวงแผ่นดินหมายเลข 22 สายสกลนคร - อุดรธานี

(ฉบับลงนาม - ผนวร) ณ วันที่ 14/7 + 780 โดยวิไลพรพาละละจง / ชุม

หน่วยงาน องค์การบริหารส่วนจังหวัดสกลนคร / องค์การบริหารส่วนจังหวัดสกลนคร

ลำดับที่	รายการ	หน่วย	ท้องที่ก่อสร้าง	ท้องที่ก่อสร้างจังหวัดใด	แหล่งผลิต	หน่วยงานภาครัฐ	สีน้ำเงินประมาณ	อื่นๆ	ระบุ	สถานที่สืบ	วันที่สืบราคา	เหตุผลการสืบราคา
55	ป้ายริบบิ้นประติมากรรมปูนดำเป็นงานหล่อไฟเบอร์กลาสเสริมเหล็กทำสีทองลงยาคาหล่อชิ้นงานประติมากรรม	ชิ้น		ท้องที่ก่อสร้างจังหวัดใกล้เคียง		X				กรมโยธาธิการและผังเมือง	13 พฤษภาคม 2567	ราคาไม่มีในพิกัดจังหวัด
56	โคม LED Flood light ใต้อาคารโคมชนิดกลม ใ้ยมืดทนอบสีฝุ่นกระจกปิดหนาเลนส์ชนิดทนความร้อน IP65 หรือดีกว่า หลอด LED ความสว่างไม่น้อยกว่า 1,400 ลูเมน ประสิทธิภาพไม่น้อยกว่า 90 ลูเมน /วัตต์ อุณหภูมิสี 3,000 เคลวินอายุการใช้งานไม่น้อยกว่า 40,000 ชั่วโมง	SET				X				กรมโยธาธิการและผังเมือง	13 พฤษภาคม 2567	ราคาไม่มีในพิกัดจังหวัด

อับนัต ศรีจันทร์ชัย

14 พฤษภาคม 2567 10:41:41



แบบฟอร์มบันทึกแสดงเหตุผลความจำเป็นรายละเอียดของการสืบและการกำหนดราคาและหรือแหล่งวัสดุก่อสร้าง

รายงานจากแหล่งของข้อมูลวัสดุ

ชื่อโครงการ จ้างโครงการก่อสร้างชุมชนประตูลิขิตพระเกียรติ เนื่องในโอกาสพระราชพิธีมหามงคลเฉลิมพระชนมพรรษา 6 รอบ 28 กรกฎาคม 2567 ทางหลวงแผ่นดินหมายเลข 22 สายสถลนคร - อุตรธานี  
 (ตอมสูงเนิน - ทนแร่ กม.ที่ 147 + 780 โดยวิธีเฉพาะเจาะจง / ชุม  
 หน่วยงาน องค์การบริหารส่วนจังหวัดสถลนคร / องค์การบริหารส่วนจังหวัดสถลนคร

ลำดับที่	รายการ	หน่วย	ท้องที่ก่อสร้าง	ท้องที่ก่อสร้างจังหวัดใกล้เคียง	แหล่งผลิต	หน่วยงานภาครัฐ	สำนักงบประมาณ	ประเภทอื่น ๆ	สถานที่สืบ	วันที่สืบราคา	ราคาไม่มีใบพยานี้อย่างจังหวัด
57	โคม LED Flood light ๓ โคมชนิดอุโมงค์มี ยมติดทนอบสีฝุ่นสะท้อนแสงชนิด Anodized alumina มีการกระจกปิดหนาแน่นสูง มีความสว่างรวม P65 หรือดีกว่าหลอด LED ความสว่างไม่น้อยกว่า 7,000 ลูเมน ประสิทธิภาพไม่น้อยกว่า 90 ลูเมน/วัตต์ อุณหภูมิสี 5,000 เคลวินอายุการใช้งานไม่น้อยกว่า 40,000 ชั่วโมง พร้อมกันยื่นเสนอและติดตั้ง	ชิ้น				X			กรมโยธาธิการและผังเมือง	13 พฤษภาคม 2567	ราคาไม่มีใบพยานี้อย่างจังหวัด
58	พระบรมฉายาลักษณ์	ชิ้น				X			กรมโยธาธิการและผังเมือง	13 พฤษภาคม 2567	ราคาไม่มีใบพยานี้อย่างจังหวัด

อนันต์ ศรีจิตพรชัย

14 พฤษภาคม 2567 10:41:41

แบบฟอร์มบันทึกแสดงเหตุผลความจำเป็นรายละเอียดของการสืบและการกำหนดราคาและหรือแหล่งวัสดุก่อสร้าง

รายงานจากแหล่งของอนุมัติวัสดุ

ชื่อโครงการ: งานโครงการก่อสร้างชุมชนประตูลิ้มพระเกียรติ เมืองในโอกาสพระราชพิธีมหามงคลเฉลิมพระชนมพรรษา 6 รอบ 28 กรกฎาคม 2567 ทางหลวงแผ่นดินหมายเลข 22 สายสถลนคร - อุดรธานี

(ตอนสู่งบน - หน้าแรก) กบ.ที่ 147 + 780 โดยวัสดุเฉพาะเจาะจง / ชุม

หน่วยงาน: องค์การบริหารส่วนจังหวัดสถลนคร / องค์การบริหารส่วนจังหวัดสถลนคร

ลำดับที่	รายการ	หน่วย	ท้องที่ก่อสร้าง	ท้องที่ก่อสร้างจังหวัดใกล้เคียง	แหล่งผลิต	หน่วยงานภาครัฐ	สำนักงบประมาณ	อื่นๆ	สถานที่สืบ	วันที่สืบราคา	เหตุผลการสืบราคา
59	GuardRail(สำหรับทางตรงทางโค้งรมา กกว่าเท่ากับ 700ม.ความสูงคันทางHนอ ยกว่าเท่ากับ3เมตร)	เมตร	X						แขวงทางหลวงชนบทสถลนคร	13 พฤษภาคม 2567	ราคาไม่มีในพารามิเตอร์จังหวัด
60	BARRIERCURBANDGUTTER	เมตร	X						ร้านค้าในพื้นที่	13 พฤษภาคม 2567	ราคาไม่มีในพารามิเตอร์จังหวัด
61	ป้ายโครงการถาวร	ชุด	X						ร้านค้าในพื้นที่	13 พฤษภาคม 2567	ราคาไม่มีในพารามิเตอร์จังหวัด
62	CONCRETEBARRIERTYPEI	เมตร				X			มาตรฐานทางหลวง	14 พฤษภาคม 2567	ราคาไม่มีในพารามิเตอร์จังหวัด
63	CONCRETEBARRIERYPEA	เมตร				X			มาตรฐานทางหลวง	14 พฤษภาคม 2567	ราคาไม่มีในพารามิเตอร์จังหวัด
รวมทั้งสิ้น (รายการ)			3	-	2	56	-	2			

ฉบับนี้ ศรัจันทรชัย

14 พฤษภาคม 2567 10:41:41

## รายละเอียดการจัดทำแบบรูปรายการงานก่อสร้าง

โครงการก่อสร้างซ่อมประตูเฉลิมพระเกียรติ เนื่องในโอกาสพระราชพิธีมหามงคลเฉลิมพระชนมพรรษา

๖ รอบ ๒๘ กรกฎาคม ๒๕๖๗ ทางหลวงแผ่นดินหมายเลข ๒๒ สายสกลนคร - อุดรธานี

(ตอนสูงเนิน - ท่าแร่) กม.ที่ ๑๔๗ + ๗๘๐

### ๑.ความเป็นมา

ด้วยในปีพุทธศักราช ๒๕๖๗ กระทรวงมหาดไทยได้กำหนดให้มีการจัดทำซ่อมประตูเฉลิมพระเกียรติ เนื่องจากเป็นปีมหามงคลเฉลิมพระชนมพรรษาพระบาทสมเด็จพระเจ้าอยู่หัว เนื่องในโอกาสพระราชพิธีมหามงคลเฉลิมพระชนมพรรษา ๖ รอบ ๒๘ กรกฎาคม ๒๕๖๗ โดยเป็นไปตามแบบแปลนและประมาณราคาที่กรมโยธาธิการและผังเมืองได้ออกแบบ ซึ่งได้ประดิษฐานตราสัญลักษณ์เฉลิมพระเกียรติพระบาทสมเด็จพระเจ้าอยู่หัว เนื่องในโอกาสพระราชพิธีมหามงคลเฉลิมพระชนมพรรษา ๖ รอบ ๒๘ กรกฎาคม ๒๕๖๗ ตามที่สำนักปลัดนายกรัฐมนตรีได้กำหนดไว้ บริเวณซ่อมประตูเฉลิมพระเกียรติทุกจังหวัด โดยให้ดำเนินการปรับปรุงแบบซ่อมประตูเฉลิมพระเกียรติ ฯ ที่มีอยู่เดิม และแนวทางการก่อสร้างซ่อมประตูเฉลิมพระเกียรติฯ ขึ้นใหม่ ตามหนังสือกระทรวงมหาดไทย ที่ มท ๐๗๐๑.๓/ว ๖๙๒ ลงวันที่ ๒๒ มกราคม ๒๕๖๗ หนังสือกรมส่งเสริมการปกครองท้องถิ่น ด่วนที่สุด ที่ มท ๐๘๑๐.๖/ว ๙๙๓ ลงวันที่ ๕ มีนาคม ๒๕๖๗ และหนังสือจังหวัดสกลนคร ด่วนที่สุด ที่ สน ๐๐๒๓.๓/ว ๔๖๖๙ ลงวันที่ ๑๒ มีนาคม ๒๕๖๗

### ๒. วัตถุประสงค์

๒.๑ เพื่อเป็นการเฉลิมพระเกียรติพระบาทสมเด็จพระเจ้าอยู่หัว เนื่องในโอกาสพระราชพิธีมหามงคลเฉลิมพระชนมพรรษา ๖ รอบ ๒๘ กรกฎาคม ๒๕๖๗

### ๓. คุณสมบัติของผู้ยื่นข้อเสนอ

- ๓.๑ มีความสามารถตามกฎหมาย
- ๓.๒ ไม่เป็นบุคคลล้มละลาย
- ๓.๓ ไม่อยู่ระหว่างเลิกกิจการ
- ๓.๔ ไม่เป็นบุคคลซึ่งอยู่ระหว่างถูกระงับการยื่นข้อเสนอหรือทำสัญญากับหน่วยงานของรัฐไว้ชั่วคราว เนื่องจากเป็นผู้ที่ไม่ผ่านเกณฑ์การประเมินผลการปฏิบัติงานของผู้ประกอบการตามระเบียบที่รัฐมนตรีว่าการกระทรวงการคลังกำหนดตามที่ประกาศเผยแพร่ในระบบเครือข่ายสารสนเทศของกรมบัญชีกลาง
- ๓.๕ ไม่เป็นบุคคลซึ่งถูกระงับชื่อไว้ในบัญชีรายชื่อผู้ทำงานและได้แจ้งเวียนชื่อให้เป็นผู้ทำงานของหน่วยงานของรัฐในระบบเครือข่ายสารสนเทศของกรมบัญชีกลาง ซึ่งรวมถึงนิติบุคคลที่ผู้ทำงานเป็นหุ้นส่วนผู้จัดการกรรมการผู้จัดการ ผู้บริหาร ผู้มีอำนาจในการดำเนินงานในกิจการของนิติบุคคลนั้นด้วย
- ๓.๖ มีคุณสมบัติและไม่มีลักษณะต้องห้ามตามที่คณะกรรมการนโยบายการจัดซื้อจัดจ้างและการบริหารพัสดุภาครัฐกำหนดในราชกิจจานุเบกษา
- ๓.๗ เป็นนิติบุคคลตามกฎหมาย
- ๓.๘ ไม่เป็นผู้มีผลประโยชน์ร่วมกันกับผู้ยื่นข้อเสนอรายอื่นที่เข้ายื่นข้อเสนอให้แก่องค์การบริหารส่วนจังหวัดสกลนคร หรือไม่เป็นผู้กระทำการอันเป็นการขัดขวางการแข่งขันราคาอย่างเป็นธรรม ในการเสนอราคาครั้งนี้
- ๓.๙ ไม่เป็นผู้ได้รับเอกสิทธิ์หรือความคุ้มกัน ซึ่งอาจปฏิบัติไม่ยอมขึ้นศาลไทย เว้นแต่รัฐบาลของผู้ยื่นข้อเสนอได้มีคำสั่งให้สละเอกสิทธิ์และความคุ้มกันเช่นนั้น

๓.๑๐ ผู้ยื่นข้อเสนอต้องมีผลงานก่อสร้างประเภทเดียวกันกับร่างขอบเขตงานในวงเงินไม่เกินร้อยละ ๕๐ ของวงเงินงบประมาณ และเป็นผลงานที่เป็นคู่สัญญาโดยตรงกับหน่วยงานของรัฐ หรือหน่วยงานของเอกชนที่องค์การบริหารส่วนจังหวัดสกลนครเชื่อถือ

๓.๑๑ ผู้ยื่นข้อเสนอต้องลงทะเบียนในระบบจัดซื้อจัดจ้างภาครัฐด้วยระบบอิเล็กทรอนิกส์ (e-Government Procurement : e-GP) ของกรมบัญชีกลางที่เว็บไซต์ ศูนย์ข้อมูลจัดซื้อจัดจ้างภาครัฐ

๓.๑๒ ผู้ยื่นข้อเสนอที่ยื่นข้อเสนอในรูปแบบของ “กิจการร่วมค้า” ต้องมีคุณสมบัติดังนี้  
กรณีที่ข้อตกลงระหว่างผู้เข้าร่วมค้ากำหนดให้ผู้เข้าร่วมค้ารายใดรายหนึ่งเป็นผู้เข้าร่วมค้าหลัก ข้อตกลงระหว่างผู้เข้าร่วมค้าจะต้องมีการกำหนดสัดส่วนหน้าที่และความรับผิดชอบในปริมาณงาน สิ่งของหรือมูลค่าตามสัญญาของผู้เข้าร่วมค้าหลักมากกว่าผู้เข้าร่วมค้ารายอื่นทุกราย

กรณีที่ข้อตกลงระหว่างผู้เข้าร่วมค้ากำหนดให้ผู้เข้าร่วมค้ารายใดรายหนึ่งเป็นผู้เข้าร่วมค้าหลัก กิจการร่วมค่านั้นต้องใช้ผลงานของผู้เข้าร่วมค้าหลักรายเดียวเป็นผลงานของกิจการร่วมค้าที่ยื่นข้อเสนอ

สำหรับข้อตกลงระหว่างผู้เข้าร่วมค้าที่ไม่ได้กำหนดให้ผู้เข้าร่วมค้ารายใดเป็นผู้เข้าร่วมค้าหลัก ผู้เข้าร่วมค้าทุกรายจะต้องมีคุณสมบัติครบถ้วนตามเงื่อนไขที่กำหนดไว้ในเอกสารเชิญชวน

กรณีที่ข้อตกลงระหว่างผู้เข้าร่วมค้ากำหนดให้มีการมอบหมายผู้เข้าร่วมค้ารายใดรายหนึ่งเป็นผู้ยื่นข้อเสนอในนามกิจการร่วมค้า การยื่นข้อเสนอดังกล่าวไม่ต้องมีหนังสือมอบอำนาจ

สำหรับข้อตกลงระหว่างผู้เข้าร่วมค้าที่ไม่ได้กำหนดให้ผู้เข้าร่วมค้ารายใดเป็นผู้ยื่นข้อเสนอ ผู้เข้าร่วมค้าทุกรายจะต้องลงลายมือชื่อในหนังสือมอบอำนาจให้ผู้เข้าร่วมค้ารายใดรายหนึ่งเป็นผู้ยื่นข้อเสนอในนามกิจการร่วมค้า

๓.๑๓ ต้นแบบชิ้นงานประติมากรรม ภายหลังจากดำเนินการแล้วเสร็จ ทางราชการขอสงวนสิทธิ์ที่จะเก็บรักษาไว้เป็นของทางราชการเพื่อประโยชน์ในการตรวจสอบภายหลัง

๓.๑๔ ผู้ยื่นข้อเสนอต้องเสนอแผนการปฏิบัติงาน วิธีการ และขั้นตอนการปฏิบัติงาน ตลอดจนการอำนวยความสะดวกความปลอดภัยสำหรับยานพาหนะที่สัญจรในระหว่างดำเนินการ

#### ๔. แบบรูปรายการงานก่อสร้างที่จะดำเนินการก่อสร้าง

๔.๑ แบบรูปรายการงานก่อสร้างของงาน โครงการก่อสร้างซุ้มประตูเฉลิมพระเกียรติ เนื่องในโอกาสพระราชพิธีมหามงคลเฉลิมพระชนมพรรษา ๖ รอบ ๒๕๖๗ ๖ รอบ ๒๕๖๗ ๖ รอบ ๒๕๖๗ ทางหลวงแผ่นดินหมายเลข ๒๒ สายสกลนคร - อุดรธานี (ตอนสูงเนิน - ท่าแร่) กม.ที่ ๑๔๗ + ๗๘๐ โดยใช้รายละเอียดตามแบบแปลนองค์การบริหารส่วนจังหวัดสกลนคร เลขที่ อบจ.อ.๑๑/๒๕๖๗ อ้างอิงตามแบบมาตรฐานซุ้มประตูเฉลิมพระเกียรติ เนื่องในโอกาสพระราชพิธีมหามงคลเฉลิมพระชนมพรรษา ๖ รอบ ๒๕๖๗ ๖ รอบ ๒๕๖๗ ประจำภาคตะวันออกเฉียงเหนือ แบบที่ ๒ ๒ กรมโยธาธิการและผังเมือง กระทรวงมหาดไทย มีขนาดกว้าง ๓๒.๐๐ เมตร สูงจากพื้นถึงหลังคาหน้าโครงสร้างเหล็กกลม ๗.๕๐ เมตร โครงสร้างเดิมเป็นฐานเสาตอม่อ กว้าง ๑.๘๐ x ๔.๕๐ เมตร สูง ๐.๖๐ เมตร มีจำนวน ๓ ต้น ยึดด้วยเสาเข็มสี่เหลี่ยมตัน ขนาด ๐.๑๕ x ๐.๑๕ ยาว ๖.๐๐ เมตร จำนวน ๕๗ ต้น เททับด้วยคอนกรีตเสริมเหล็ก, โครงสร้างเสาหลักเป็นท่อเหล็กกลมดำถักเป็นโครงถัก ทาสีกันสนิมและสีน้ำมัน กว้าง ๑.๐๐ x ๑.๐๐ เมตร สูง ๗.๕๐ เมตร, โครงสร้างคานหลักเป็นท่อเหล็กกลมดำถักเป็นโครงถัก ทาสีกันสนิมและสีน้ำมัน กว้าง ๑.๐๐ x ๓๒.๐๐ เมตร ลึก ๑.๐๐ เมตร, บันขึ้นงานประติมากรรมและหล่อไฟเบอร์กลาสตราสัญลักษณ์ ๗๒ พรรษา, ป้ายทรงพระเจริญลวดลายไทยประติมากรรมนูนต่ำ, กรอบพระบรมฉายาลักษณ์, พานพุ่มสักการะ, ดอกรวงผึ้งสีเหลืองตัดเส้นสีทอง ลายไทยนูนต่ำ, ฐานต่อท่อและเสา, เทวดาลวดลายไทยประติมากรรมนูนต่ำ, ป้ายริบบิ้นประติมากรรมนูนต่ำ ตามแบบที่กำหนด ชิ้นส่วนทั้งหมดเป็นงานหล่อไฟเบอร์กลาสเสริมเหล็กทำสีทองลงยา โดยมีความหนาเฉลี่ย ไม่เกิน ๔ มิลลิเมตรและติดตั้งไฟฟ้าส่องสว่าง

....กำหนดให้

กำหนดให้โครงการ ติดตั้งป้ายประชาสัมพันธ์แบบชั่วคราวในขณะดำเนินงาน และป้ายโครงการแบบถาวร ภายหลังดำเนินโครงการแล้วเสร็จ (ตามแบบแปลน องค์การบริหารส่วนจังหวัดสกลนครกำหนด) โดยคณะกรรมการจัดทำแบบรูปายการงานก่อสร้าง ที่ได้ผ่านการเห็นชอบจากหัวหน้าหน่วยงานแล้ว

#### ๕. เวลาส่งมอบพัสดุ

ผู้รับจ้างต้องดำเนินการให้แล้วเสร็จ ภายใน ๖๐ วัน นับถัดจากวันที่ลงนามในสัญญาจ้าง

#### ๖. หลักเกณฑ์ในการพิจารณาคัดเลือกข้อเสนอ

ใช้เกณฑ์ราคา พิจารณาตัดสินจากราคารวม โดยคำนึงถึงประโยชน์ของหน่วยงานราชการสูงสุด และวัตถุประสงค์ของการใช้งานเป็นสำคัญ

#### ๗. วงเงินงบประมาณ/วงเงินที่ได้รับจัดสรร

วงเงินงบประมาณประมาณ ๖,๓๐๔,๐๐๐ บาท (หกล้านสามแสนสี่พันบาทถ้วน)

#### ๘. งวดงานและการจ่ายเงิน

ระยะเวลาในการก่อสร้าง ๖๐ วัน นับถัดจากวันที่ลงนามในสัญญาจ้าง แบ่งออกเป็น ๒ งวด ดังนี้

งวดที่ ๑ เป็นจำนวนเงินร้อยละ ๓๐ ของวงเงินค่าจ้าง ระยะเวลาภายใน ๔๐ วัน นับถัดจากวันที่ลงนามในสัญญาจ้าง เมื่อผู้รับจ้างดำเนินการ ดังนี้

- ๑.๑ ติดตั้งป้ายประชาสัมพันธ์โครงการ และเครื่องหมายจราจรสำหรับอำนวยความสะดวก ตามที่กำหนด แล้วเสร็จ
- ๑.๒ ตกเสาเข็ม , ก่อสร้างฐานรากและเสาตอม่อ แล้วเสร็จ
- ๑.๓ ประกอบเสาและคานเหล็กท่อกกลม พร้อมทาสีกันสนิมและสีน้ำมัน แล้วเสร็จ
- ๑.๔ ติดตั้งโครงเหล็กเสาและคาน ชุ่มพร้อมทั้งเก็บรายละเอียดรอยเชื่อมทั้งหมด แล้วเสร็จ

งวดที่ ๒ (งวดสุดท้าย) เป็นจำนวนเงินในอัตราร้อยละ ๗๐ ของค่าจ้าง ระยะเวลาภายใน ๖๐ วัน นับถัดจากวันที่ลงนามในสัญญาจ้าง เมื่อผู้รับจ้างดำเนินการ ดังนี้

- ๒.๑ ติดตั้งแบบหล่อไฟเบอร์กลาสเสริมเหล็กและส่วนประกอบอื่นๆ พร้อมทำสีลงยาทั้งหมด แล้วเสร็จ
- ๒.๒ ติดตั้งระบบไฟฟ้าและแสงสว่างทั้งหมด พร้อมติดตั้งมิเตอร์ไฟฟ้า แล้วเสร็จ
- ๒.๓ ติดตั้งอุปกรณ์การจราจร ทั้งหมด แล้วเสร็จ
- ๒.๔ ติดตั้งป้ายโครงการ(ถาวร) แล้วเสร็จ
- ๒.๕ และงานอื่นๆ ส่วนที่เหลือตามรูปแบบ รายการ และสัญญาจ้าง พร้อมทั้งทำความสะอาดสถานที่ให้เรียบร้อย และคณะกรรมการตรวจรับพัสดุได้ทำการตรวจรับงานไว้เป็นการถูกต้องเรียบร้อยแล้ว

#### ๙. อัตราค่าปรับ

๙.๑ กรณีที่ผู้รับจ้างนำงานที่รับจ้างไปจ้างช่วงให้ผู้อื่นทำอีกทอดหนึ่งโดยไม่ได้รับอนุญาตจากองค์การบริหารส่วนจังหวัดสกลนคร จะกำหนดค่าปรับสำหรับการฝ่าฝืนดังกล่าวเป็นจำนวนร้อยละ ๑๐ ของวงเงินของงานจ้างช่วงนั้น

๙.๒ กรณีที่ผู้รับจ้างไม่สามารถทำงานให้แล้วเสร็จภายในระยะเวลาที่กำหนดไว้ ผู้รับจ้างจะต้องชำระค่าปรับให้แก่ผู้ว่าจ้างเป็นจำนวนเงินร้อยละ ๐.๒๕ ต่อวันของยอดเงินในสัญญาจ้าง

**๑๐. ระยะเวลารับประกันความชำรุดบกพร่อง**

เมื่องานแล้วเสร็จบริบูรณ์ และผู้ว่าจ้างได้ตรวจรับงานจากผู้รับจ้างแล้ว หากมีเหตุชำรุดบกพร่องหรือเสียหายเกิดขึ้นจากงานจ้างนี้ภายในกำหนด ๒ ปี นับถัดจากวันที่ได้รับมอบงานโครงการดังกล่าว ซึ่งความชำรุดบกพร่องหรือเสียหายอันเกิดขึ้นภายหลัง หรืออาจเกิดจากภัยธรรมชาติหรือเหตุอื่นๆ ที่ทำให้เกิดความไม่เรียบร้อยผู้รับจ้างจะต้องรีบทำการแก้ไขให้เป็นที่เรียบร้อยโดยไม่ชักช้า ภายใน ๑๕ วันนับแต่วันที่ได้รับหนังสือจากผู้ว่าจ้าง โดยค่าใช้จ่ายที่เกิดขึ้นทั้งหมดผู้รับจ้างต้องเป็นผู้รับผิดชอบ หากไม่ดำเนินการแก้ไขตามระยะเวลาที่กำหนด ผู้ว่าจ้างมีสิทธิจ้างผู้รับจ้างรายอื่นแทนแล้วเรียกเก็บค่าใช้จ่ายจากผู้รับจ้างหรือหักค่าใช้จ่ายจากวงเงินประกันสัญญาจ้างแทน

ลงชื่อ.....ประธานกรรมการ

(นายอนันต์ ศรีจันทร์ชัย)

หัวหน้าฝ่ายออกแบบ

ลงชื่อ.....กรรมการ

(นายรัฐกานต์ แรงจบ)

สถาปนิกชำนาญการ

ลงชื่อ.....กรรมการ

(นายเทิดศักดิ์ แสงโชติ)

วิศวกรโยธาปฏิบัติกร



## องค์การบริหารส่วนจังหวัดสกลนคร

### โครงการ

ก่อสร้างขุ้มประตูเฉลิมพระเกียรติ เนื่องในโอกาสพระราชพิธีมหามงคลเฉลิมพระชนมพรรษา 6 รอบ 28 กรกฎาคม 2567  
ทางหลวงแผ่นดินหมายเลข 22 สายสกลนคร-อุดรธานี (ตอนสูงเนิน-ท่าแร่) กม.ที่ 147+780

แบบเลขที่ อบจ.อ. 11/2567

(ลงชื่อ).....  
(ลงชื่อ).....  
(ลงชื่อ).....

อ้างอิงแบบมาตรฐานขุ้มประตูเมืองเฉลิมพระเกียรติพระราชพิธีมหามงคลเฉลิมพระชนมพรรษา 6 รอบ 28 กรกฎาคม 2567

ประจำภาคตะวันออกเฉียงเหนือ แบบที่ 2 กรมโยธาธิการและผังเมือง กระทรวงมหาดไทย แบบเลขที่ ID-66023,SG3014 และ EE 62165

ฝ่ายออกแบบ

สำนักงานวิศวกรรมภาคก่อสร้าง





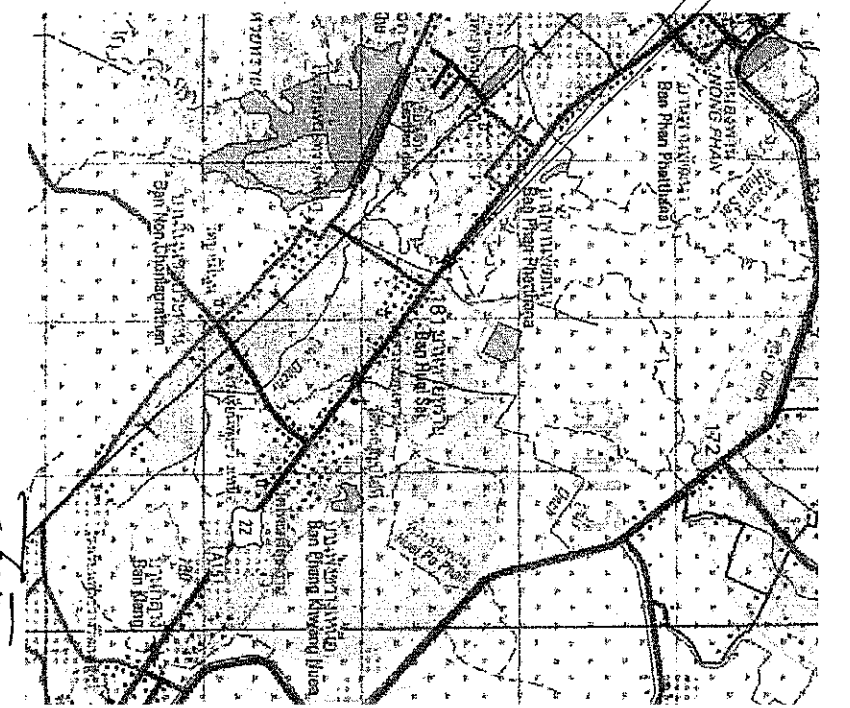
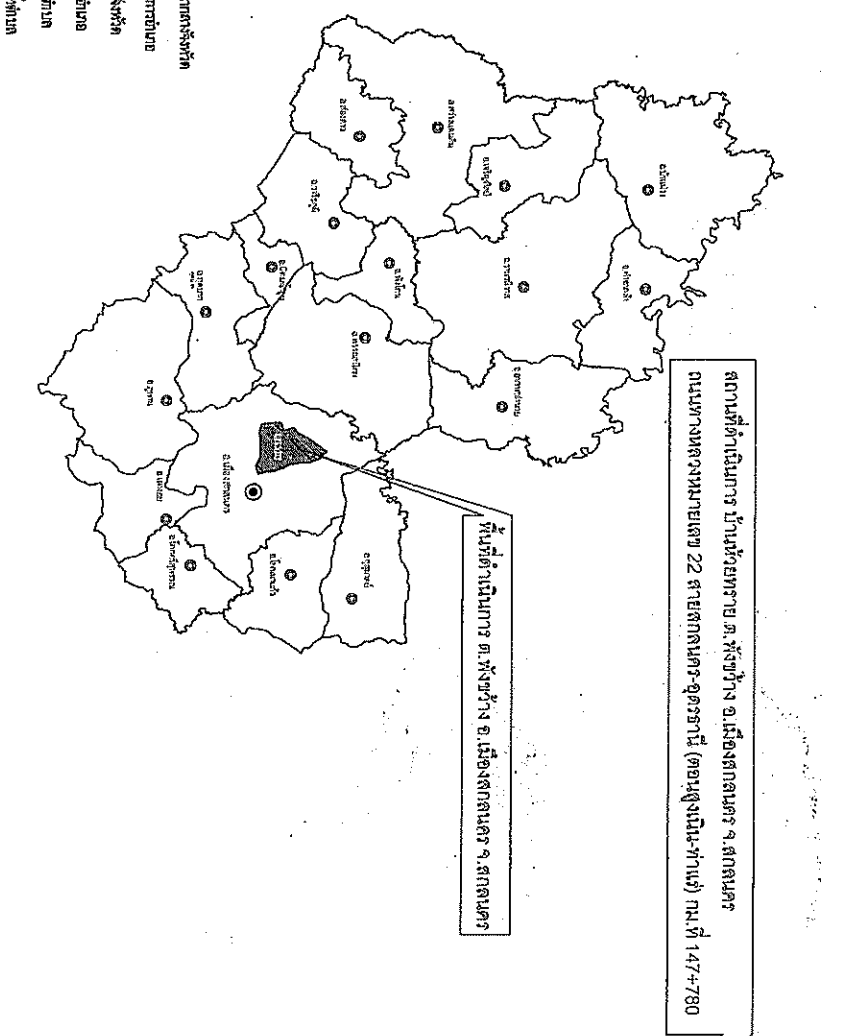

สำนักช่าง

แผ่นที่ 1/

 องค์การบริหารส่วนจังหวัดสุพรรณบุรี สำนักงานโยธาธิการและผังเมือง (เจ้าพนักงานโยธาธิการและผังเมือง)	กรมการโยธาธิการและผังเมือง กรมโยธาธิการและผังเมือง กรมโยธาธิการและผังเมือง กรมโยธาธิการและผังเมือง	กรมการโยธาธิการและผังเมือง กรมโยธาธิการและผังเมือง กรมโยธาธิการและผังเมือง กรมโยธาธิการและผังเมือง	กรมการโยธาธิการและผังเมือง กรมโยธาธิการและผังเมือง กรมโยธาธิการและผังเมือง กรมโยธาธิการและผังเมือง	กรมการโยธาธิการและผังเมือง กรมโยธาธิการและผังเมือง กรมโยธาธิการและผังเมือง กรมโยธาธิการและผังเมือง	กรมการโยธาธิการและผังเมือง กรมโยธาธิการและผังเมือง กรมโยธาธิการและผังเมือง กรมโยธาธิการและผังเมือง	กรมการโยธาธิการและผังเมือง กรมโยธาธิการและผังเมือง กรมโยธาธิการและผังเมือง กรมโยธาธิการและผังเมือง
--	---	---	---	---	---	---

โครงการก่อสร้างขุมปุ๋ยประดู่เฉลิมพระเกียรติ เนื่องในพระราชพิธีมหามงคลเฉลิมพระชนมพรรษา 6 รอบ  
 28 กรกฎาคม 2567 ทางหลวงแผ่นดินหมายเลข 22 สายตากนคร-อุตรธานี (ตอนสูงเนิน-ท่าแร่) กม.ที่ 147+78(



- สัญลักษณ์**
-  ราชการจังหวัดสุพรรณบุรี
  -  ราชการอำเภอ
  -  ราชสำนัก
  -  เขตตำบล
  -  เขตตำบล
  -  ทุ่งหญ้า

จังหวัดสุพรรณบุรี

ระวางแผนที่ 5743 III  
 พิกัด GPS 17.223176, 104.037757 (ละติจูด) (ลองจิจูด)  
 17.223176 104.037757 (ละติจูด) (ลองจิจูด)





มหาวิทยาลัยราชภัฏวไลยอลงกรณ์ (ราชภัฏวอ.)  
 วิทยาลัยการศึกษานานาชาติ  
 ถนนพหลโยธิน แขวงสามยุค อ.คลองหลวง จ.ปทุมธานี 12160  
 โทร. 02-947-4700

# สัญญาซื้อขายแบบแปลน

## ตารางแปลน

### แบบแปลนที่ 01.1/2667

วันที่ 3 / 19

เลขที่ 3 / 19

### รายการประกอบแบบ

พื้นที่	รายการ
0-01	การวางแปลน, วัสดุเขียน
0-02	รายการประกอบแบบแปลน
0-03	ค่าพิมพ์ 100 x 100 มม. จำนวน 100 ชุด
0-04	ค่าพิมพ์ 100 x 100 มม. จำนวน 100 ชุด
0-05	ค่าพิมพ์ 100 x 100 มม. จำนวน 100 ชุด
0-06	ค่าพิมพ์ 100 x 100 มม. จำนวน 100 ชุด
0-07	ค่าพิมพ์ 100 x 100 มม. จำนวน 100 ชุด
0-08	ค่าพิมพ์ 100 x 100 มม. จำนวน 100 ชุด

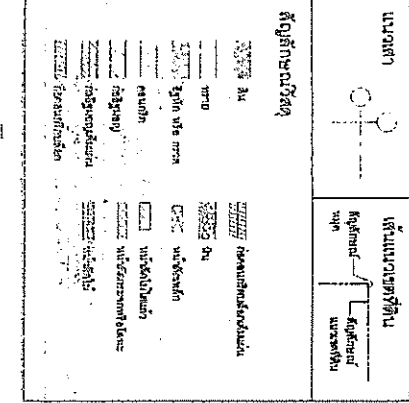
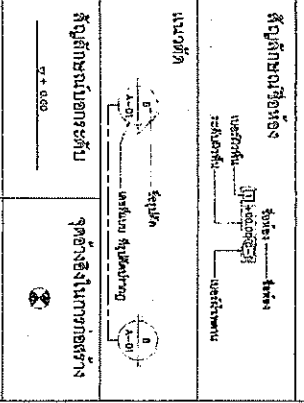
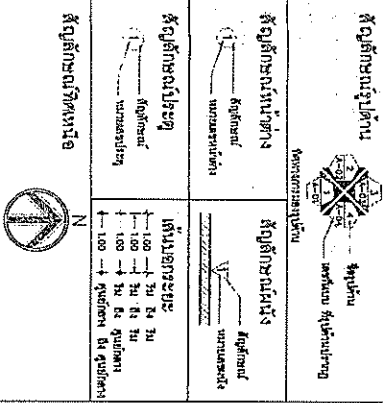

พื้นที่	รายการ
0-01	การวางแปลน, วัสดุเขียน
0-02	รายการประกอบแบบแปลน
0-03	ค่าพิมพ์ 100 x 100 มม. จำนวน 100 ชุด
0-04	ค่าพิมพ์ 100 x 100 มม. จำนวน 100 ชุด
0-05	ค่าพิมพ์ 100 x 100 มม. จำนวน 100 ชุด
0-06	ค่าพิมพ์ 100 x 100 มม. จำนวน 100 ชุด
0-07	ค่าพิมพ์ 100 x 100 มม. จำนวน 100 ชุด
0-08	ค่าพิมพ์ 100 x 100 มม. จำนวน 100 ชุด

สัญญาซื้อขายแบบแปลนฉบับนี้จัดทำขึ้นโดยมีวัตถุประสงค์เพื่อใช้ในการซื้อขายแบบแปลนฉบับนี้ โดยมีรายละเอียดดังต่อไปนี้

1. สัญญาซื้อขายแบบแปลนฉบับนี้จัดทำขึ้นโดยมีวัตถุประสงค์เพื่อใช้ในการซื้อขายแบบแปลนฉบับนี้ โดยมีรายละเอียดดังต่อไปนี้
2. สัญญาซื้อขายแบบแปลนฉบับนี้จัดทำขึ้นโดยมีวัตถุประสงค์เพื่อใช้ในการซื้อขายแบบแปลนฉบับนี้ โดยมีรายละเอียดดังต่อไปนี้
3. สัญญาซื้อขายแบบแปลนฉบับนี้จัดทำขึ้นโดยมีวัตถุประสงค์เพื่อใช้ในการซื้อขายแบบแปลนฉบับนี้ โดยมีรายละเอียดดังต่อไปนี้
4. สัญญาซื้อขายแบบแปลนฉบับนี้จัดทำขึ้นโดยมีวัตถุประสงค์เพื่อใช้ในการซื้อขายแบบแปลนฉบับนี้ โดยมีรายละเอียดดังต่อไปนี้

พื้นที่	รายการ
0-01	การวางแปลน, วัสดุเขียน
0-02	รายการประกอบแบบแปลน
0-03	ค่าพิมพ์ 100 x 100 มม. จำนวน 100 ชุด
0-04	ค่าพิมพ์ 100 x 100 มม. จำนวน 100 ชุด
0-05	ค่าพิมพ์ 100 x 100 มม. จำนวน 100 ชุด
0-06	ค่าพิมพ์ 100 x 100 มม. จำนวน 100 ชุด
0-07	ค่าพิมพ์ 100 x 100 มม. จำนวน 100 ชุด
0-08	ค่าพิมพ์ 100 x 100 มม. จำนวน 100 ชุด



องค์การบริหารส่วนจังหวัดตาก  
จังหวัดตาก

โครงการ  
ก่อสร้างห้องประชุมสัมมนาและศูนย์การเรียนรู้  
ทางหลวงแผ่นดินหมายเลข 22 ตำบลนคร-สุคราพ (ตอนจุดเนิน-ห้าง) กม.ที่ 147+700  
แบบเลขที่ อบจ.อ.11/2567  
เรื่องจ้างแบบมาตรฐานของกรมโยธาธิการและผังเมือง

วันที่ 4 / 19

ผู้ว่าราชการจังหวัดตาก (นายวิฑูรย์ พัดธง) รับทราบ	ผู้ว่าราชการจังหวัดตาก (นายบุญชูศักดิ์ นนส่งโต) รับทราบ	ผู้ว่าราชการจังหวัดตาก (นายวิฑูรย์ พัดธง) รับทราบ	ผู้ว่าราชการจังหวัดตาก (นายบุญชูศักดิ์ นนส่งโต) รับทราบ	ผู้ว่าราชการจังหวัดตาก (นายบุญชูศักดิ์ นนส่งโต) รับทราบ
---	---	---	---	---

นายสุวิทย์ คุ้มวง  
นายกเทศมนตรีตำบลนคร

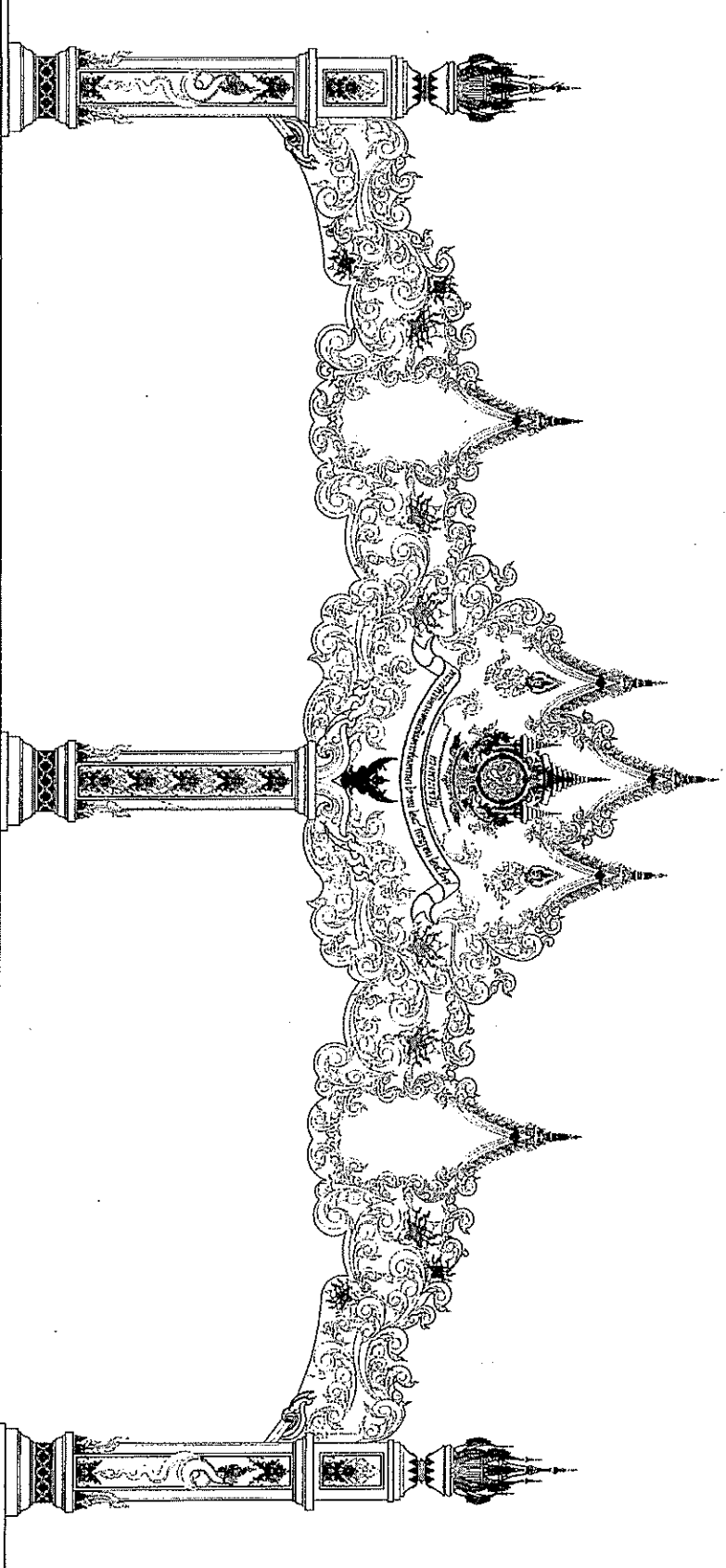

ที่ศนียภาพช่างศิลปพระเกษียรดี  
พระราชพิธีมหามงคลเฉลิมพระชนมพรรษา 6 รอบ 28 กรกฎาคม 2567  
ประจำภาคตะวันออกเฉียงเหนือ 20 จังหวัด แบบที่ 2

(ลงชื่อ) .....  
(ลงชื่อ) .....  
(ลงชื่อ) .....  
ประธาน  
กรรมการ  
การประกวด



มหาวิทยาลัยราชภัฏวไลยอลงกรณ์  
วิทยาเขตนนทบุรี

โครงการ  
ก่อสร้างปรับปรุงสิ่งพระเกียรติยศ ฝั่งในพระราชวังอิมโกลและสิ่งพระบรมมหาราชวัง 6 รอบ 28 กรกฎาคม 2567  
ทางหลวงเมืองนนทบุรี 22 สายเทศบาล-อุตสาหกรรม (ตอนชุมชน-บ้าน) กม.ที่ 147+780  
แบบร่างที่ 01/จ.อ.11/2567  
(อ้างอิงตามแบบมาตรฐานของกรมโยธาธิการและผังเมือง)  
แผ่นที่ 5 / 19

สถาปนิก (นายวิฑูรย์ วัฒน) วิฑูรย์ วิฑูรย์	วิศวกร (นายปรีชาศักดิ์ สุทธิ) ปรีชา ปรีชา	ช่าง (นายสุวิทย์ วัฒน) สุวิทย์ สุวิทย์	ผู้ควบคุม (นายประจักษ์ วัฒน) ประจักษ์ ประจักษ์
--	--	---	---

อนุมัติ  
(นายประจักษ์ วัฒน)  
นายประจักษ์ วัฒน

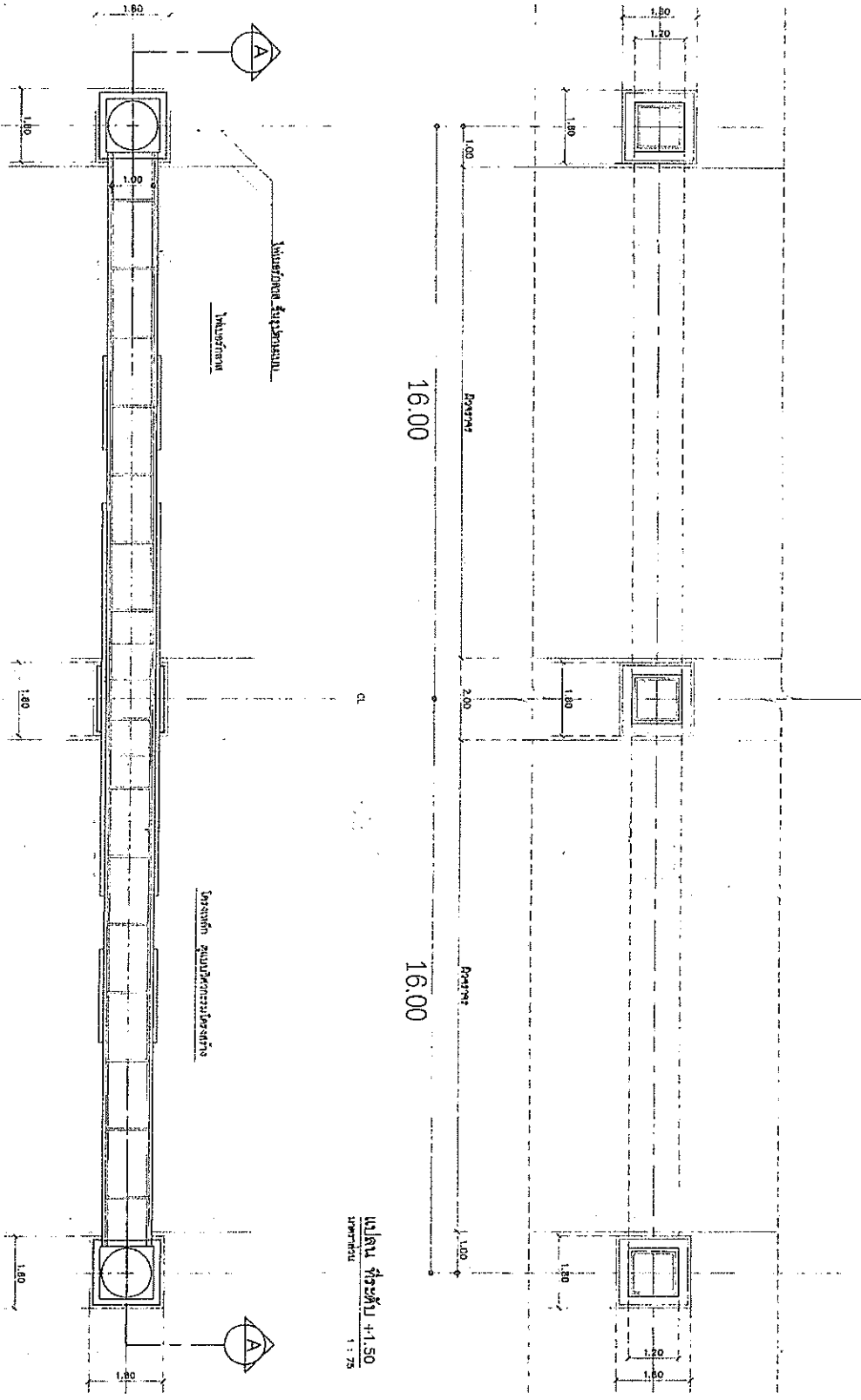

16.00

16.00



แปลน ที่ระดับ +1.350  
มาตราส่วน 1 : 50

(ลงชื่อ)   
(ลงชื่อ)   
(ลงชื่อ)   
0733107  
0733107  
0733107



**โครงการ**  
 ก่อสร้างและบูรณะปฏิสังขรณ์ อาคารเรียนรวมของโรงเรียนพรหมประจักษ์ 6 รอบ 28 กรกฎาคม 2567  
 ทางหลวงแผ่นดินหมายเลข 22 ตำบลเกาะ-จตุรพักตรพิมาน (สองแคว-บ้านไร่) กม.ที่ 147+780

**สัญญา**  
 ฉบับที่ ๑๒๑.๑/11/2567  
 (ฉบับที่สามของสัญญาซื้อขายที่ดินและสิ่งปลูกสร้าง)

**วันที่**  
 6 / 19

**ผู้ควบคุมงาน**  
 (นาย) อดิศักดิ์ ทรัพย์ประเสริฐ  
 (นาย) อภิชาติ ทรัพย์ประเสริฐ

**สถาปนิก**  
 (นาย) อภิชาติ ทรัพย์ประเสริฐ  
 (นาย) อภิชาติ ทรัพย์ประเสริฐ

**วิศวกร**  
 (นาย) อภิชาติ ทรัพย์ประเสริฐ  
 (นาย) อภิชาติ ทรัพย์ประเสริฐ

**ช่างเขียน**  
 (นาย) อภิชาติ ทรัพย์ประเสริฐ  
 (นาย) อภิชาติ ทรัพย์ประเสริฐ

**ผู้ควบคุมงาน**  
 (นาย) อภิชาติ ทรัพย์ประเสริฐ

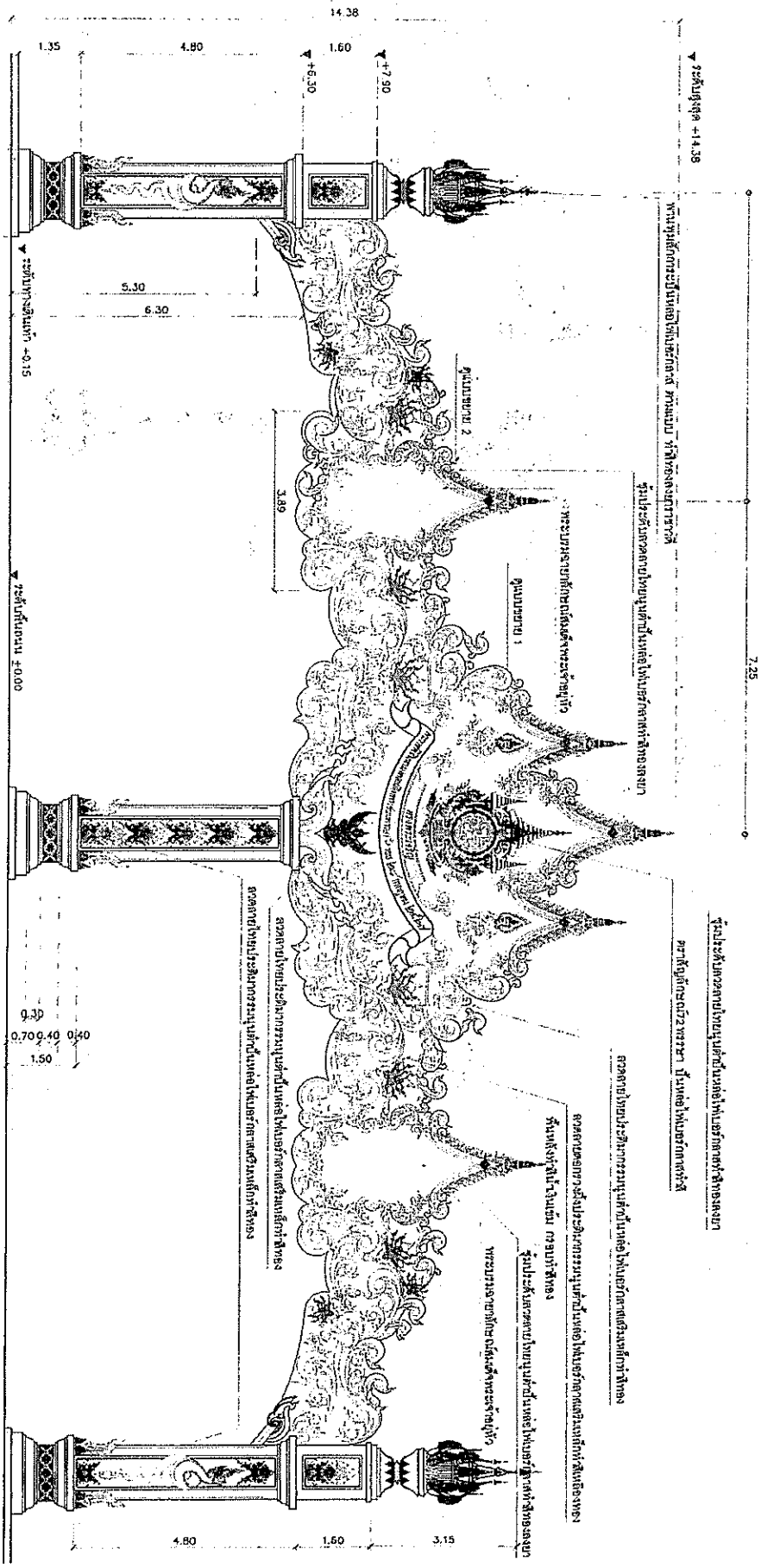

16.00

16.00

วันที่ 1 3  
 1 : 50  
 (ลงชื่อ) .....  
 (ลงชื่อ) .....  
 (ลงชื่อ) .....



กองวิศวกรรมจราจร วิชาจราจรและวิศวกรรมจราจร  
 ศึกษานิเทศก์

โครงการ  
 ก่อสร้างปรับปรุงและเสริมสร้างความปลอดภัยในการจราจรที่ถนนสายหลักและถนนสายรอง  
 ทางหลวงแผ่นดินหมายเลข 22 สายตลิ่งชัน-สุพรรณบุรี (ตอนต้น-บ้านไร่) กม.ที่ 147+700  
 งบปีที่ 2567  
 (อ้างถึงแผนแบบทางหลวงของกรมโยธาธิการและผังเมือง)  
 หน้าที่ 7 / 19

วิศวกร (นายวิฑูรย์ พันธ์) วิชาจราจร (นายสุวิทย์ วัฒนกิจ) วิชาจราจร (นายวิวัฒน์ วัฒนกิจ) วิชาจราจร (นายสุวิทย์ วัฒนกิจ) วิชาจราจร (นายสุวิทย์ วัฒนกิจ)	วิศวกร (นายสุวิทย์ วัฒนกิจ) วิชาจราจร (นายสุวิทย์ วัฒนกิจ) วิชาจราจร (นายสุวิทย์ วัฒนกิจ) วิชาจราจร (นายสุวิทย์ วัฒนกิจ)	วิศวกร (นายสุวิทย์ วัฒนกิจ) วิชาจราจร (นายสุวิทย์ วัฒนกิจ) วิชาจราจร (นายสุวิทย์ วัฒนกิจ) วิชาจราจร (นายสุวิทย์ วัฒนกิจ)	วิศวกร (นายสุวิทย์ วัฒนกิจ) วิชาจราจร (นายสุวิทย์ วัฒนกิจ) วิชาจราจร (นายสุวิทย์ วัฒนกิจ) วิชาจราจร (นายสุวิทย์ วัฒนกิจ)	วิศวกร (นายสุวิทย์ วัฒนกิจ) วิชาจราจร (นายสุวิทย์ วัฒนกิจ) วิชาจราจร (นายสุวิทย์ วัฒนกิจ) วิชาจราจร (นายสุวิทย์ วัฒนกิจ)
--	---	---	---	---

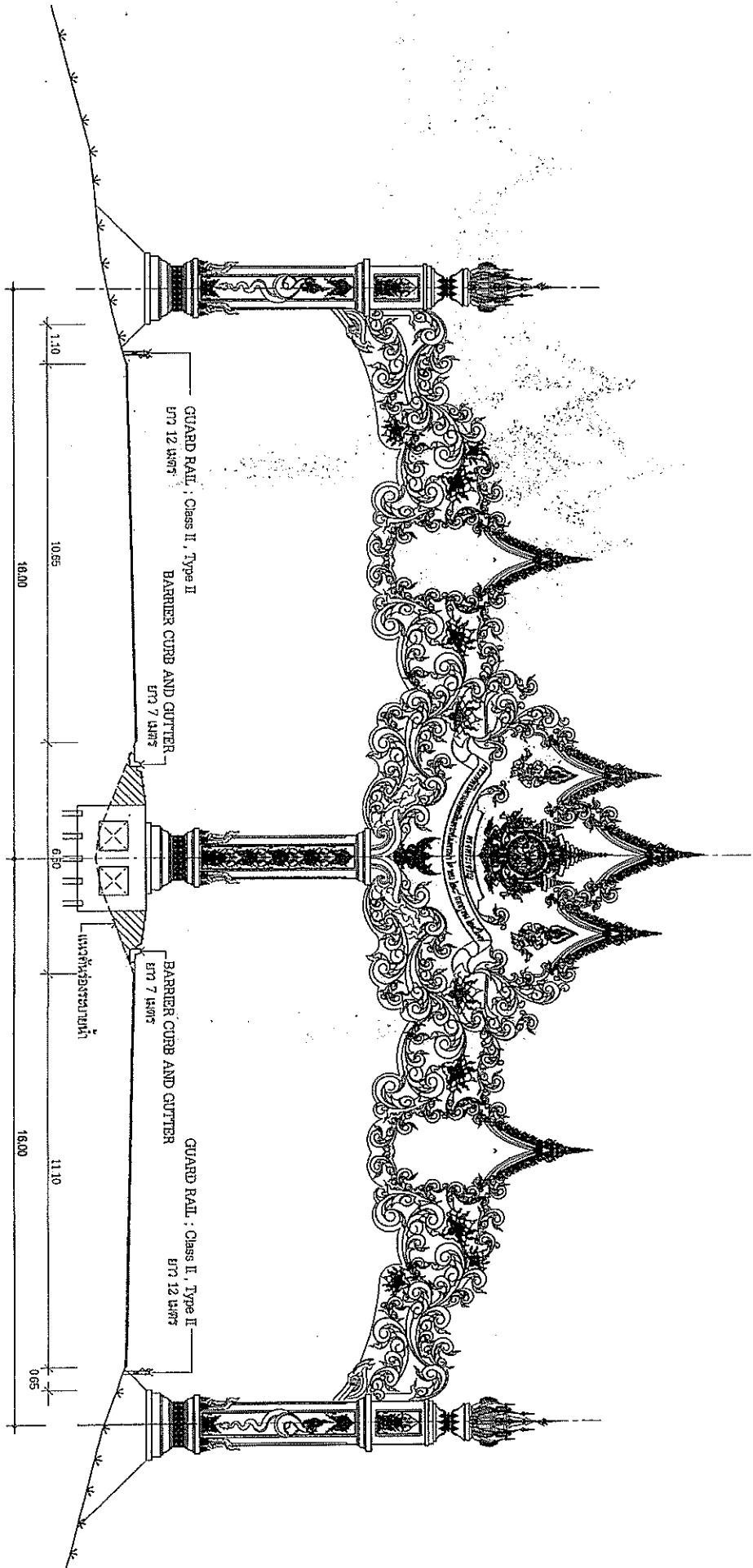

รูปตัดขวาง

(ลงชื่อ)  วิศวกรจราจร  
 (ลงชื่อ)  วิศวกรจราจร  
 (ลงชื่อ)  วิศวกรจราจร



องค์การบริหารส่วนจังหวัดสตูล  
จังหวัดสตูล

โครงการ  
ก่อสร้างและบูรณะปฏิสังขรณ์พระธาตุเมืองโบราณราชธานีสุพรรณภูมิพระบรมราชานุสาวรีย์ 6 รอบ 28 กรกฎาคม 2567  
ทางหลวงแผ่นดินหมายเลข 22 ตำบลเกาะขันธ์ อ.เมืองสตูล จ.สตูล (กม.ที่ 147+780) งบ.ที่ 147-780

แบบที่ 0119.011/2567  
(อ้างอิงตามแบบมาตรฐานของกรมโยธาธิการและผังเมือง)

วันที่ 8 / 19

ผู้ว่าราชการจังหวัด (นายวิฑูรย์ ฤทธิเดช) จังหวัดสตูล	ผู้ว่าราชการจังหวัด (นายวิฑูรย์ ฤทธิเดช) จังหวัดสตูล	นายก อบจ.สตูล (นายสุวิทย์ ชาญกิจ) จังหวัดสตูล	นายก อบจ.สตูล (นายสุวิทย์ ชาญกิจ) จังหวัดสตูล	นายก อบจ.สตูล (นายสุวิทย์ ชาญกิจ) จังหวัดสตูล	นายก อบจ.สตูล (นายสุวิทย์ ชาญกิจ) จังหวัดสตูล
--	--	---	---	---	---

นายก อบจ.สตูล  
(นายสุวิทย์ ชาญกิจ)  
จังหวัดสตูล

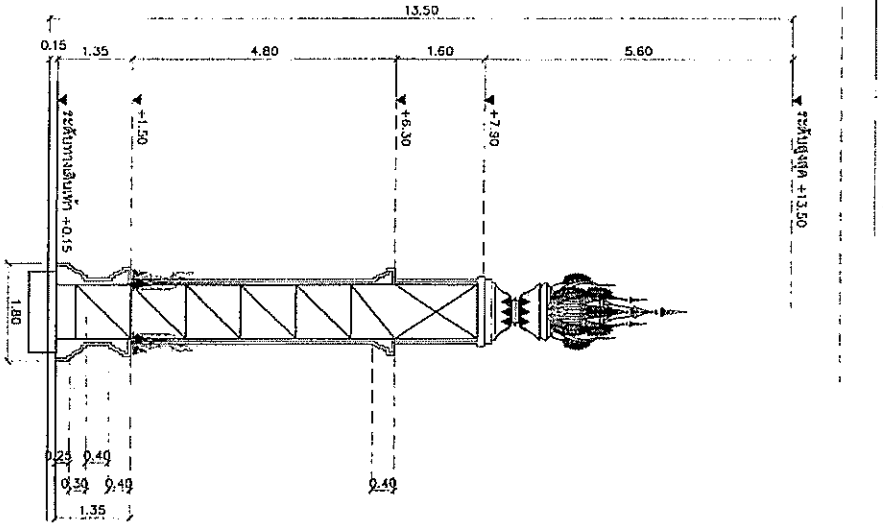
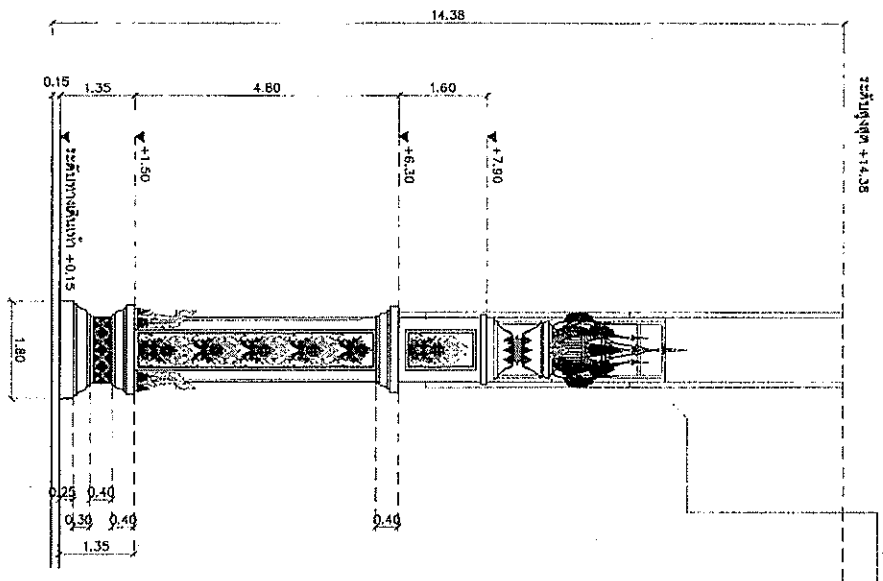

รูปตัดขวาง  
มาตราส่วน 1 : 75

รูปตัดโค้งสร้างด้านข้าง  
มาตราส่วน 1 : 75

(นาย).....  
(นาย).....  
(นาย).....



มหาวิทยาลัยราชภัฏรำไพพรรณี  
จังหวัดระยอง

โครงการ  
ก่อสร้างรั้วประตูล้อมพระแก้วรัตนบุรี เพื่อในพระราชพิธีมหามงคลเฉลิมพระชนมพรรษา 6 รอบ 28 กรกฎาคม 2567  
โครงการแม่ข่าย: มทส. 22 เทศบาลนคร-สุพรรณบุรี (แบบเงินกู้-เงินกู้) มท. 147-780  
แบบเลขที่: อบจ. 011/2567  
(ข้อบัญญัติฉบับที่ 1 ของสภาเทศบาลเมืองสุพรรณบุรี)  
วันที่: 9 / 19

สถาปนิก (นายวิฑูรย์ ภูธร) ผู้ควบคุม งาน การควบคุม งาน	วิศวกร (นายบุญฤทธิ์ ศรีใจสูง) ผู้ควบคุม งาน การควบคุม งาน	สถาปนิก (นายสุวิทย์ ศรีใจสูง) ผู้ควบคุม งาน การควบคุม งาน	ผู้ควบคุม งาน การควบคุม งาน
--	--	--	--------------------------------------

วันที่: (นายแพทย์ สุวรรณ)  
นายแพทย์สุพรรณบุรี

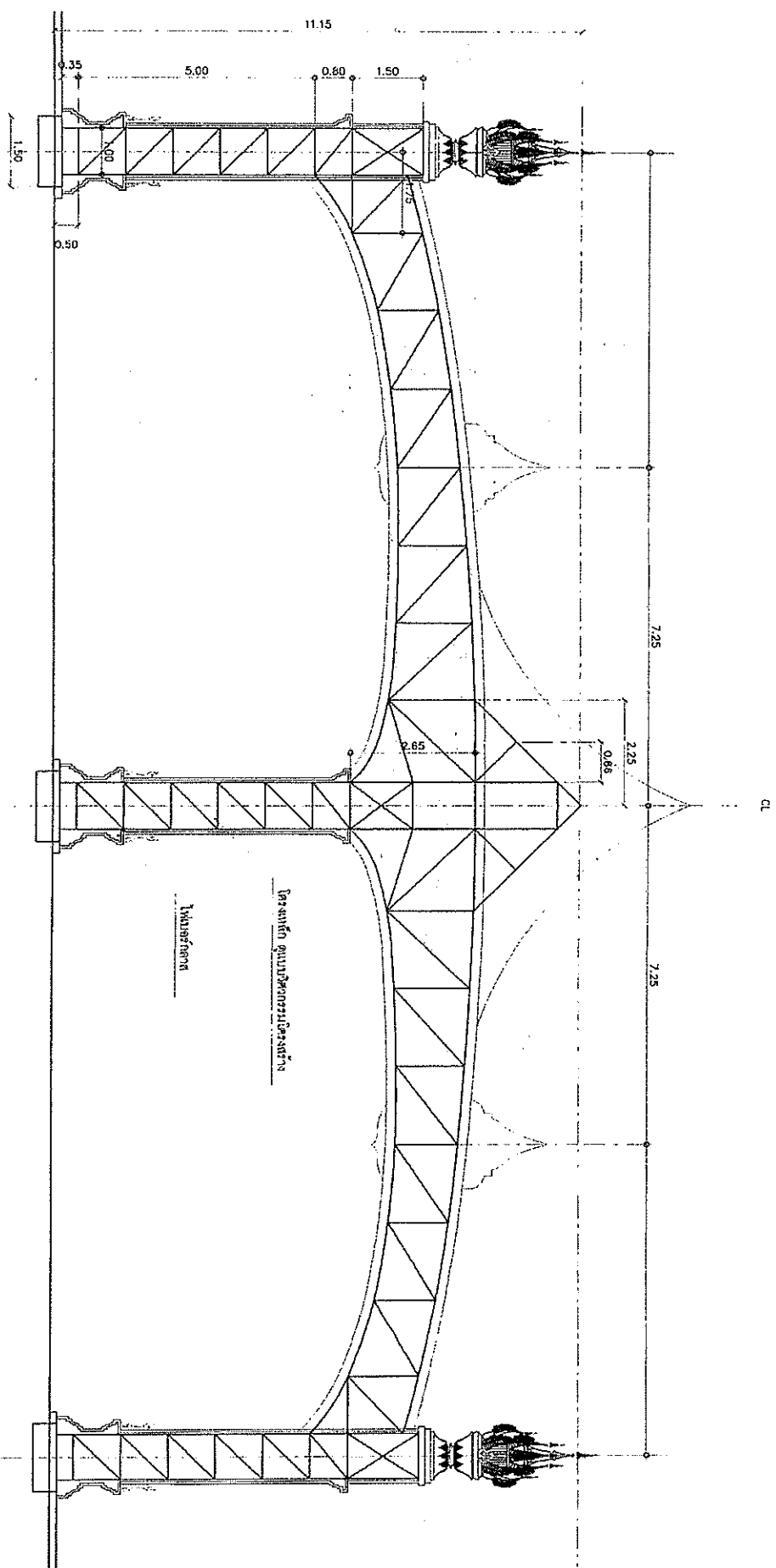

16.00

16.00

รูปตัด A-A  
มาตราส่วน 1 : 75

(นายแพทย์).....  
(นายแพทย์).....  
(นายแพทย์).....



องค์การบริหารส่วนจังหวัดตาก  
ห้วยคตวน

โครงการ  
ก่อสร้างรั้วชุมชนเฉลิมพระเกียรติ เนื่องในพระราชพิธีมหามงคลเฉลิมพระชนมพรรษา 6 รอบ 28 กรกฎาคม 2567  
ทางหลวงแผ่นดินหมายเลข 22 ตำบลกษัตริย์เกษตรนิคม (ถนนสุรนารายณ์) กม.ที่ 147+700  
แบบเลขที่ อบจ.อุ.11/2567  
วันที่ 10 / 19

วิศวกร (นายวิฑูริย์ พิเศษ) วิชา วิชาช่าง (นายสุวิทย์ วัฒนชัย) วิชา วิชาช่าง (นายสุวิทย์ วัฒนชัย) วิชา วิชาช่าง	วิศวกร (นายสุวิทย์ วัฒนชัย) วิชา วิชาช่าง (นายสุวิทย์ วัฒนชัย) วิชา วิชาช่าง	วิศวกร (นายสุวิทย์ วัฒนชัย) วิชา วิชาช่าง (นายสุวิทย์ วัฒนชัย) วิชา วิชาช่าง	วิศวกร (นายสุวิทย์ วัฒนชัย) วิชา วิชาช่าง (นายสุวิทย์ วัฒนชัย) วิชา วิชาช่าง
---	--	--	--

วันที่  
(นายสุวิทย์ พิเศษ)  
นายช่างเทคนิคประจำสำนักงาน

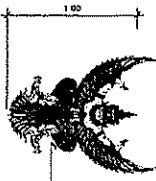
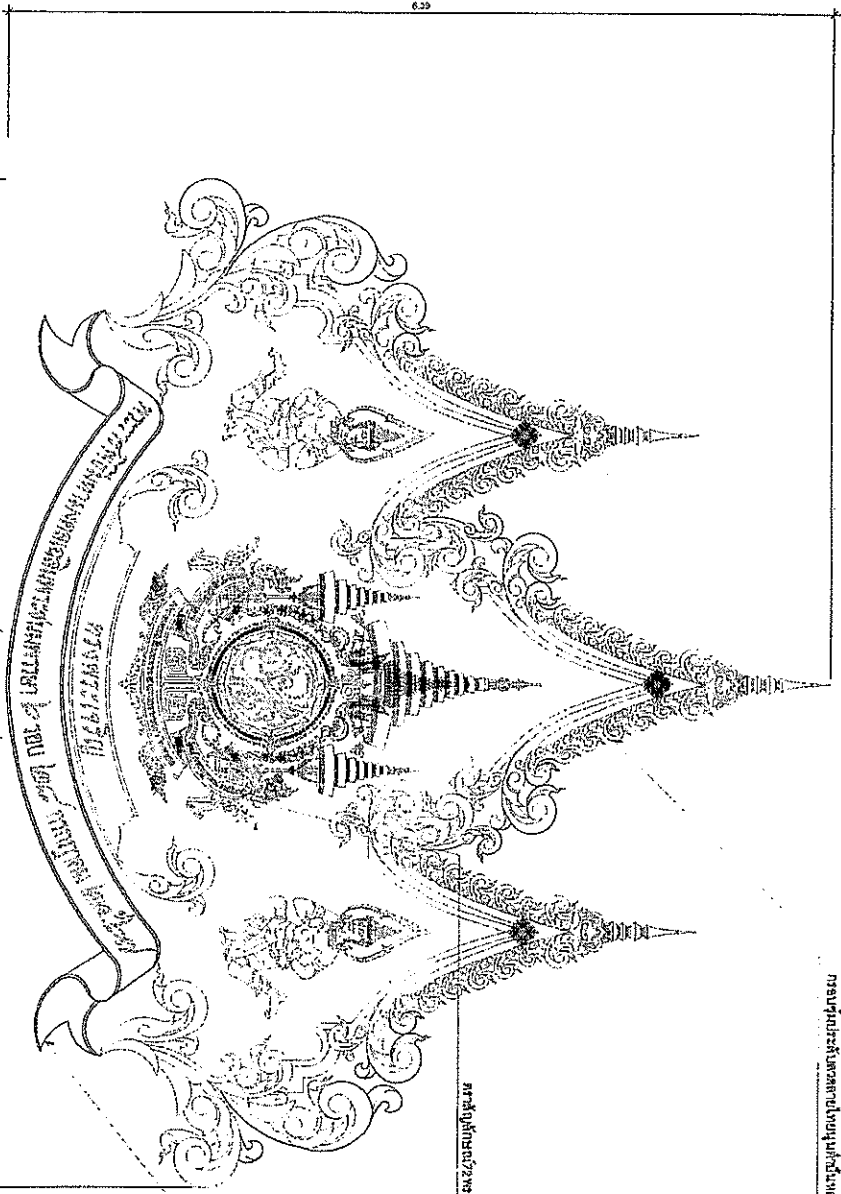

รูปถ่ายของรั้วเดิมก่อนการก่อสร้าง

ร่างผังบริเวณรั้วชุมชน

บ้านเลขที่ ๒๗ หมู่ ๑๐ ตำบลบ้านไร่ อำเภอตาก จังหวัดตาก  
พื้นที่ ๒๗ ไร่ ๑ งาน ๑๐ ตารางวา

แบบขยายตัวคูณ 1 : 20

(ลงชื่อ) .....  
(ลงชื่อ) .....  
(ลงชื่อ) .....





โครงการ  
ก่อสร้างขุ้มขลุ้มพระนันทบุรี ที่องค์พระราชมิ่งมหามงคลเฉลิมพระชนมพรรษา 6 รอบ 28 กรกฎาคม 2567  
ทางพระราชมิ่งมหามงคล 22 สายถนนพระ-สุริยวงษ์ (ถนนวงเวียน-ใหม่) กม.ที่ 147+780

แบบเลขที่ ๑1๑.๑.11/2567  
(จัดจัดทำแบบแปลนสถาปัตย์ของงานโยธาอาคารและสิ่งปลูกสร้าง)วันที่ 11 / 19

ผู้ควบคุม (นายวิชาญ ชัยรัตน์) รับทราบ	วิศวกร (นายสุเทพ ธรรมกิจ) ผู้ควบคุมงานโยธา	สถาปนิก (นายสุวิทย์ แสงโคตร) วิศวกรโยธา	ช่าง (นายวิชาญ ชัยรัตน์) ผู้ควบคุมงานโยธา	ผู้ควบคุม (นายวิชาญ ชัยรัตน์) ผู้ควบคุมงานโยธา
---	--	---	---	--

อนุมัติ  
(นายสุเทพ ธรรมกิจ)  
นายวิชาญ ชัยรัตน์

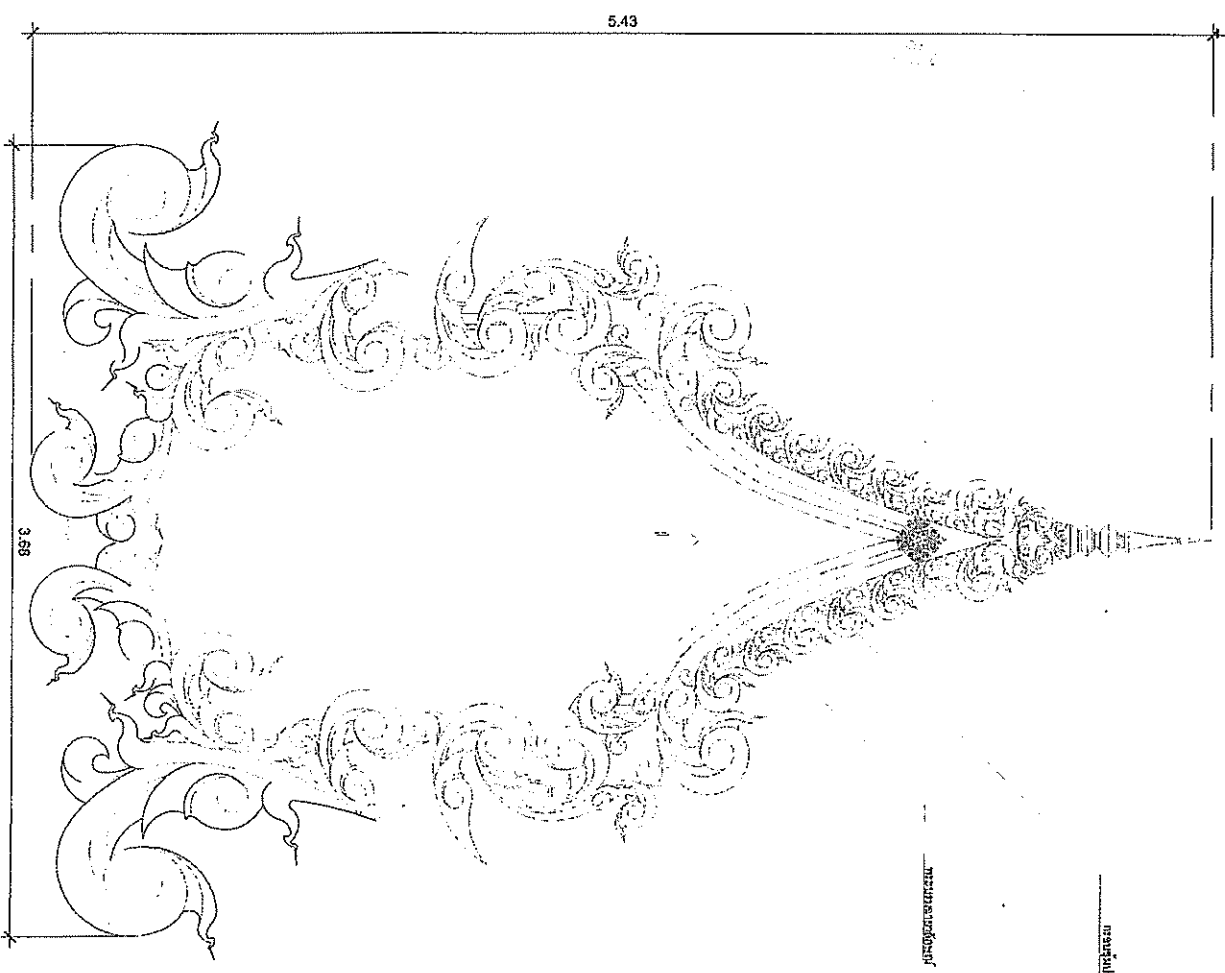

การดำเนินการก่อสร้างขุ้มขลุ้มพระนันทบุรี

แบบแปลนชุดสถาปัตย์ 2  
1 : 10

(ลงชื่อ) .....  
(ลงชื่อ) .....  
(ลงชื่อ) .....





องค์การบริหารส่วนจังหวัดสตูล  
 สำนักงาน  
 ตำบล

โครงการ  
 ก่อสร้างศูนย์ประชุมและกีฬาเทศบาลเมืองสตูลและกีฬาชุมชนบรรพชา 6 รอบ 28 กรกฎาคม 2567  
 ทรงลงนามเขียนแบบเลข 22 จำนวนอาคาร-ชุดแรก (ออกแบบ-บ้าน) รหัส 147-780  
 งบประมาณ ปี ๖๖.๑.11/2567  
 (อ้างอิงตามแบบทางพัสดุของกรมโยธาธิการและผังเมือง)  
 หน้า 13 / 19

วิศวกร (นายวิบูลย์ หัตถ์) ผู้ควบคุม งาน	วิศวกร (นายบุญฤทธิ์ หัตถ์) ผู้ควบคุม งาน	วิศวกร (นายสุวิทย์ หัตถ์) ผู้ควบคุม งาน	วิศวกร (นายสุวิทย์ หัตถ์) ผู้ควบคุม งาน	วิศวกร (นายสุวิทย์ หัตถ์) ผู้ควบคุม งาน	วิศวกร (นายสุวิทย์ หัตถ์) ผู้ควบคุม งาน
--	---	--	--	--	--

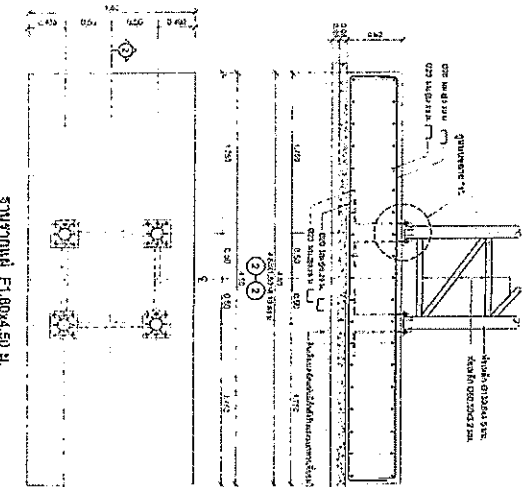
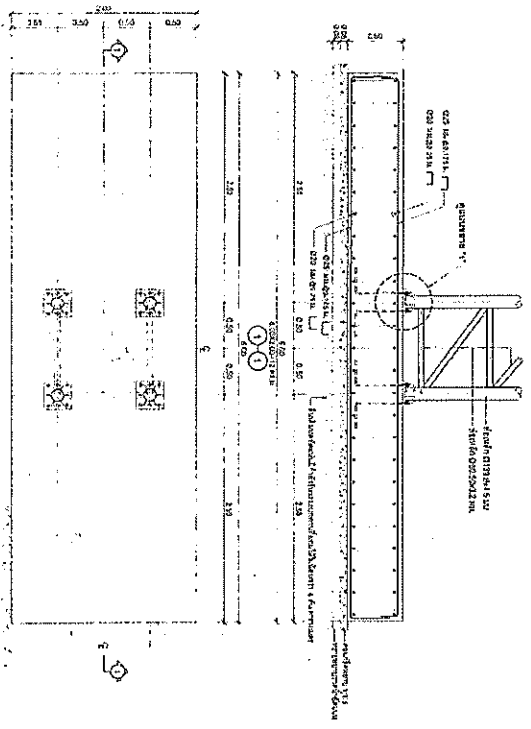
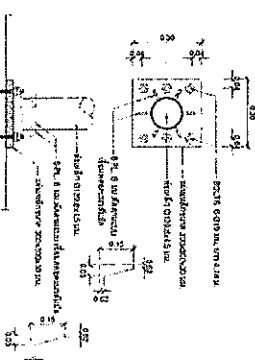
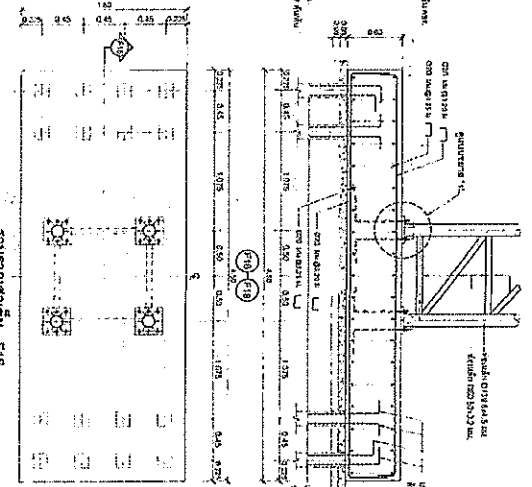
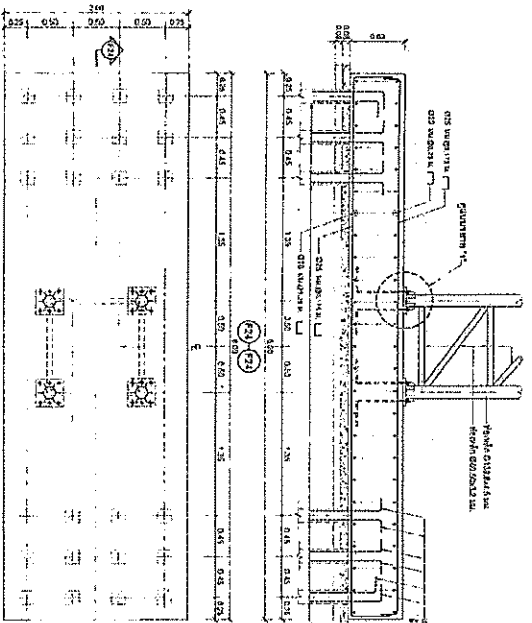

(นาย)   
 (นาย)   
 (นาย)   
 (นาย)



โครงการ  
ก่อสร้างขุดประตูลิขิตพระเกียรติ เพื่อเป็นพระราชพิธีเททองหล่อพระบรมหาราชวงศ์ 6 ธน 28 กรกฎาคม 2567  
ทางหลวงแผ่นดินหมายเลข 22 ตำบลถนน-สุพรรณ (ต.มุงเมือง-บ้าน) กม.ที่ 147+180

องค์การบริหารส่วนจังหวัดตาก  
จังหวัดตาก

แบบเลขที่ อบจ.011/2567  
อ้างอิงตามแบบมาตรฐานของกรมโยธาธิการและผังเมือง

วันที่ 14 / 19

แบบงานระบบไฟฟ้า

ขุดประตูลิขิตพระเกียรติ พระบรมราชินีนาถ  
ประจำภาคตะวันออกเฉียงเหนือ  
แบบที่ 2

ชนิด	ประเภท
EC-01	ขุดประตูลิขิตพระเกียรติ
EC-02	อาคารประกอบ

ข้อมูลทั่วไป	
ชื่อโครงการ	ขุดประตูลิขิตพระเกียรติ
ที่ตั้ง	ตำบลบ้านใหม่
พื้นที่	ประมาณ 100 ตารางเมตร
วัตถุประสงค์	เพื่อใช้สำหรับติดตั้งตู้ควบคุมระบบไฟฟ้า
ผู้จัดทำ	บริษัท อี.ที.อี. จำกัด
วันที่	14/19

รายละเอียดของงานระบบไฟฟ้า

วัตถุประสงค์

1. เพื่อใช้สำหรับติดตั้งตู้ควบคุมระบบไฟฟ้า
2. เพื่อใช้สำหรับติดตั้งตู้ควบคุมระบบไฟฟ้า
3. เพื่อใช้สำหรับติดตั้งตู้ควบคุมระบบไฟฟ้า
4. เพื่อใช้สำหรับติดตั้งตู้ควบคุมระบบไฟฟ้า
5. เพื่อใช้สำหรับติดตั้งตู้ควบคุมระบบไฟฟ้า

1. การก่อสร้าง
2. การติดตั้งตู้ควบคุมระบบไฟฟ้า
3. การเดินสายไฟ
4. การเดินท่อ
5. การเดินสายดิน

1. การก่อสร้าง
2. การติดตั้งตู้ควบคุมระบบไฟฟ้า
3. การเดินสายไฟ
4. การเดินท่อ
5. การเดินสายดิน
6. การเดินสายดิน
7. การเดินสายดิน

ผู้ควบคุมงาน	นาย ก. ก.	ผู้ตรวจสอบ	นาย ข. ข.	ผู้รับจ้าง	นาย ค. ค.
นาย ก. ก. (นาย ก. ก. ก. ก.)	นาย ข. ข. (นาย ข. ข. ข. ข.)	นาย ค. ค. (นาย ค. ค. ค. ค.)	นาย ง. ง. (นาย ง. ง. ง. ง.)	นาย จ. จ. (นาย จ. จ. จ. จ.)	นาย ฉ. ฉ. (นาย ฉ. ฉ. ฉ. ฉ.)

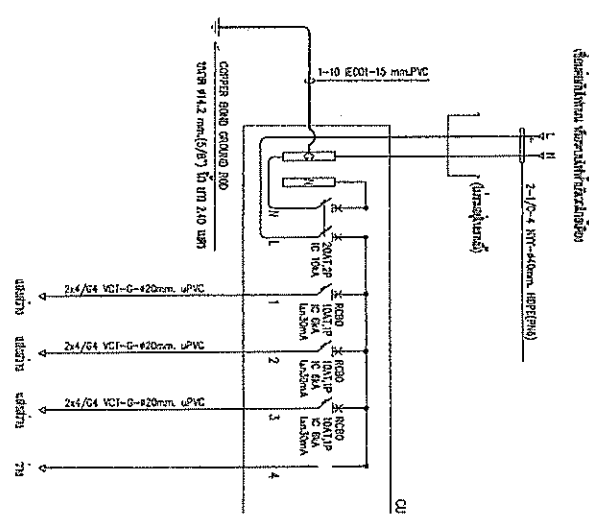

รายละเอียดของแบบแปลนไฟฟ้า

นาย ก. ก. (นาย ก. ก. ก. ก.)

นาย ข. ข. (นาย ข. ข. ข. ข.)

นาย ค. ค. (นาย ค. ค. ค. ค.)

นาย ง. ง. (นาย ง. ง. ง. ง.)

นาย จ. จ. (นาย จ. จ. จ. จ.)

นาย ฉ. ฉ. (นาย ฉ. ฉ. ฉ. ฉ.)



องค์การบริหารส่วนจังหวัดสุพรรณบุรี  
สำนักงาน

โครงการ  
ก่อสร้างรั้วประตูล้อมรอบพระสถิตยสถานพระอารามหลวงวัดสุทัศนเทพวราราม 6 รอบ 28 กรกฎาคม 2567  
ทางหลวงแผ่นดินหมายเลข 22 สายสุพรรณ-สุพรรณบุรี (ตอนจุดกิโลเมตรที่ 147+780 กม.ที่ 147+780)  
แบบก่อสร้าง 019จ.01/2567  
แผ่นที่ 15 / 19

ผู้ควบคุม (นายวิฑูรย์ วัชรกุล) ช่างโยธา	ผู้ควบคุม (นายประจักษ์ คุ้มคำโคตร) ผู้ควบคุมช่างโยธา	ผู้ควบคุม (นายวิฑูรย์ วัชรกุล) ช่างโยธา	ผู้ควบคุม (นายประจักษ์ คุ้มคำโคตร) ผู้ควบคุมช่างโยธา
---	--	---	--

ผู้ควบคุม  
(นายประจักษ์ คุ้มคำโคตร)  
ผู้ควบคุมช่างโยธา

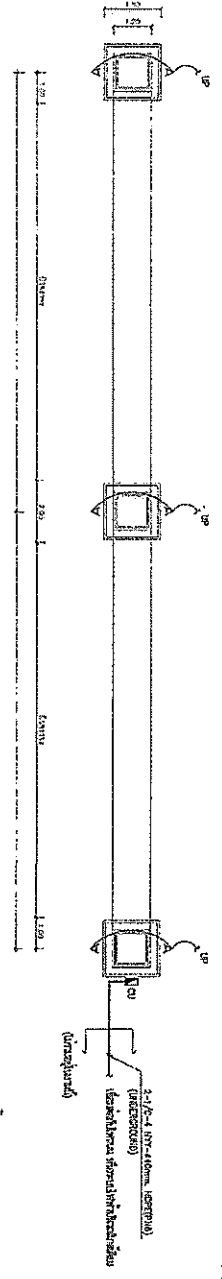

ผังงานในตำแหน่งรั้วหน้าวัดสุทัศนเทพวราราม 1 : 75

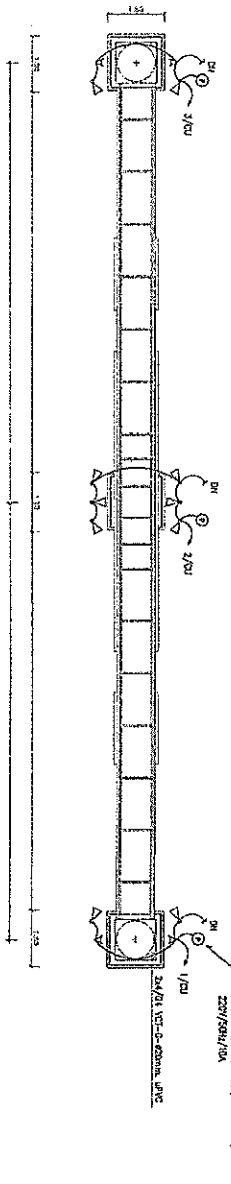

ผังงานในตำแหน่งรั้วด้านวัดสุทัศนเทพวราราม 1 : 75

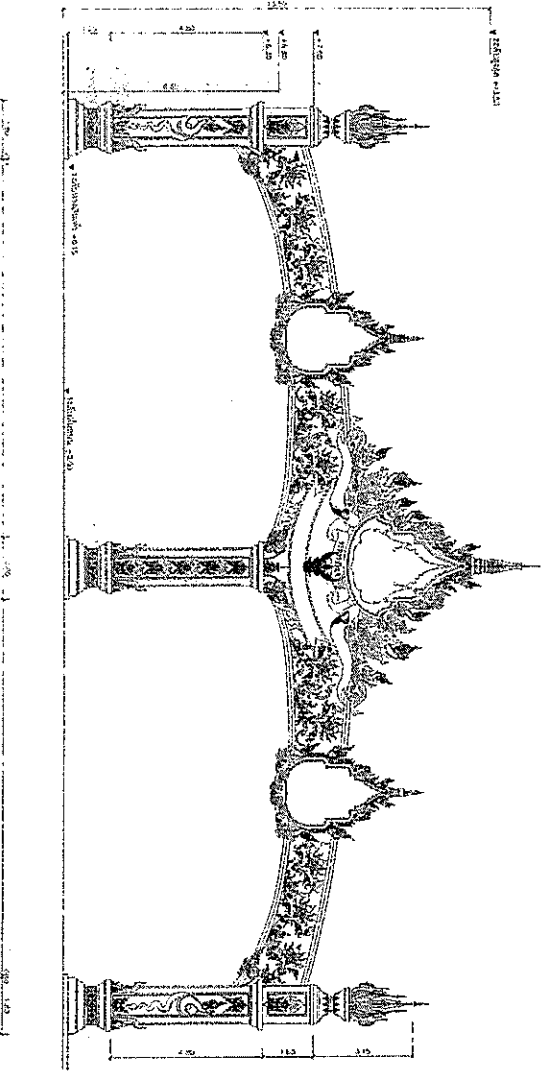

ผังงานในตำแหน่งรั้วด้านวัดสุทัศนเทพวราราม 1 : 75

(ลงชื่อ) .....  
(ลงชื่อ) .....  
(ลงชื่อ) .....  
15 ธันวาคม 2567  
นายวิฑูรย์ วัชรกุล



องค์การบริหารส่วนจังหวัดสุพรรณบุรี  
แผนกถนน

โครงการ  
ก่อสร้างปรับปรุงภูมิทัศน์บริเวณสี่แยกหน้าถนนสาย 6 รอบ 28 กรกฎาคม 2567  
ทางราชการแผนกถนนเลข 22 ตำบลเขาคอก อ่างทอง (ตรงจุดเดิม-หน้า) กม.ที่ 147+780  
แบบอยู่ที่ ๒๒๑.๑.11/2567  
(อ้างอิงจากแบบมาตรฐานของกรมการโยธาธิการและผังเมือง)

วันที่ 16 / 19

ผู้ควบคุม (นายสุวิชัย หิวดิศ) นายสุวิชัย หิวดิศ	วิศวกร (นายบุญเลิศ ศรีงอก)	ช่าง (นายสุวิชัย หิวดิศ) นายสุวิชัย หิวดิศ	ผู้ควบคุม (นายสุวิชัย หิวดิศ) นายสุวิชัย หิวดิศ
---	-------------------------------	--	---

ผู้ควบคุม  
(นายสุวิชัย หิวดิศ)  
นายสุวิชัย หิวดิศ

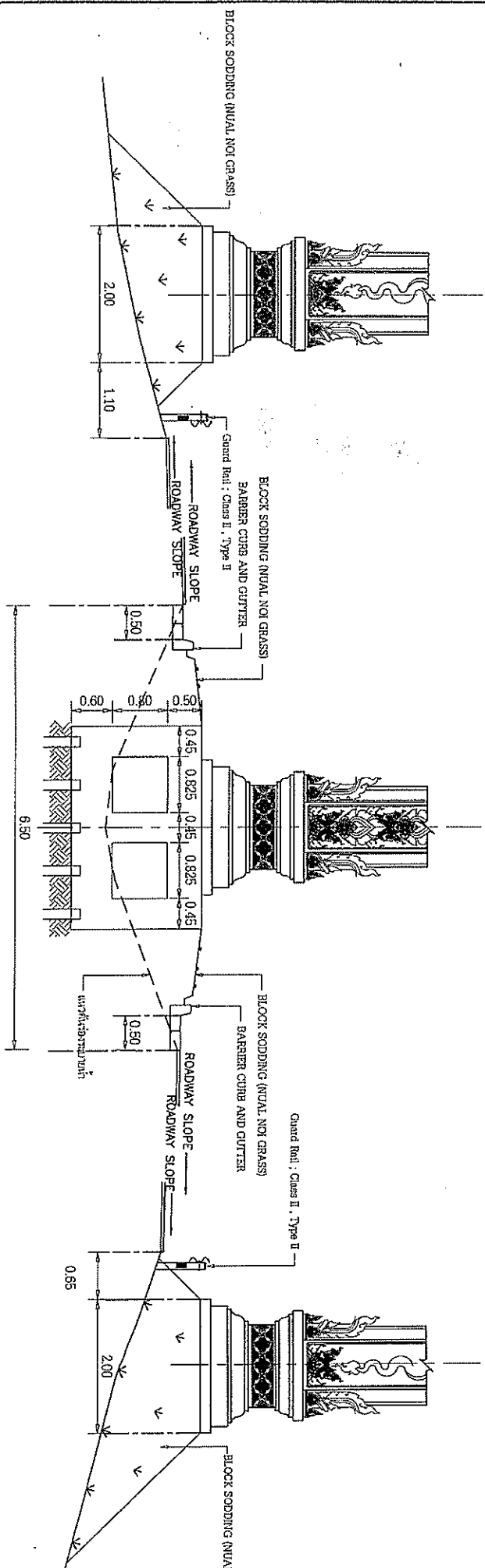

แบบขยายรายละเอียดการ sodding

(ลงชื่อ) .....  
(ลงชื่อ) .....  
(ลงชื่อ) .....



องค์การบริหารส่วนจังหวัดสุพรรณบุรี  
 อำเภอสามชุก

โครงการ  
 ก่อสร้างปรับปรุงและเพิ่มประสิทธิภาพโรงเรียนประถมศึกษาชุมชนทราย 6 รอบ 28 กรกฎาคม 2567  
 ทางการชนบทเดิมขนาดเลข 22 สายถนนทราย-สุพรรณบุรี (ตอนสุขุมวิท-บ้าน) กม.ที่ 147+700  
 งบก่อสร้าง งบจ.ฉ.14/2567  
 (เข้าองค์การบริหารส่วนจังหวัดสุพรรณบุรีไปตัดตามแหล่งเมือง)  
 แผ่นที่ 17 / 19

ผู้ควบคุมงาน	วิศวกร (นายวิชาญ คุ้มคำ) วิชาช่าง	ผู้ตรวจสอบ	วิศวกร (นายวิชาญ คุ้มคำ) วิชาช่าง	อนุมัติ	(นายวิชาญ คุ้มคำ) วิชาช่าง
ผู้จัดทำ	(นายวิชาญ คุ้มคำ) วิชาช่าง	ผู้ตรวจสอบ	(นายวิชาญ คุ้มคำ) วิชาช่าง		
ผู้ตรวจสอบ	(นายวิชาญ คุ้มคำ) วิชาช่าง	ผู้ตรวจสอบ	(นายวิชาญ คุ้มคำ) วิชาช่าง		
ผู้ตรวจสอบ	(นายวิชาญ คุ้มคำ) วิชาช่าง	ผู้ตรวจสอบ	(นายวิชาญ คุ้มคำ) วิชาช่าง		
ผู้ตรวจสอบ	(นายวิชาญ คุ้มคำ) วิชาช่าง	ผู้ตรวจสอบ	(นายวิชาญ คุ้มคำ) วิชาช่าง		
ผู้ตรวจสอบ	(นายวิชาญ คุ้มคำ) วิชาช่าง	ผู้ตรวจสอบ	(นายวิชาญ คุ้มคำ) วิชาช่าง		

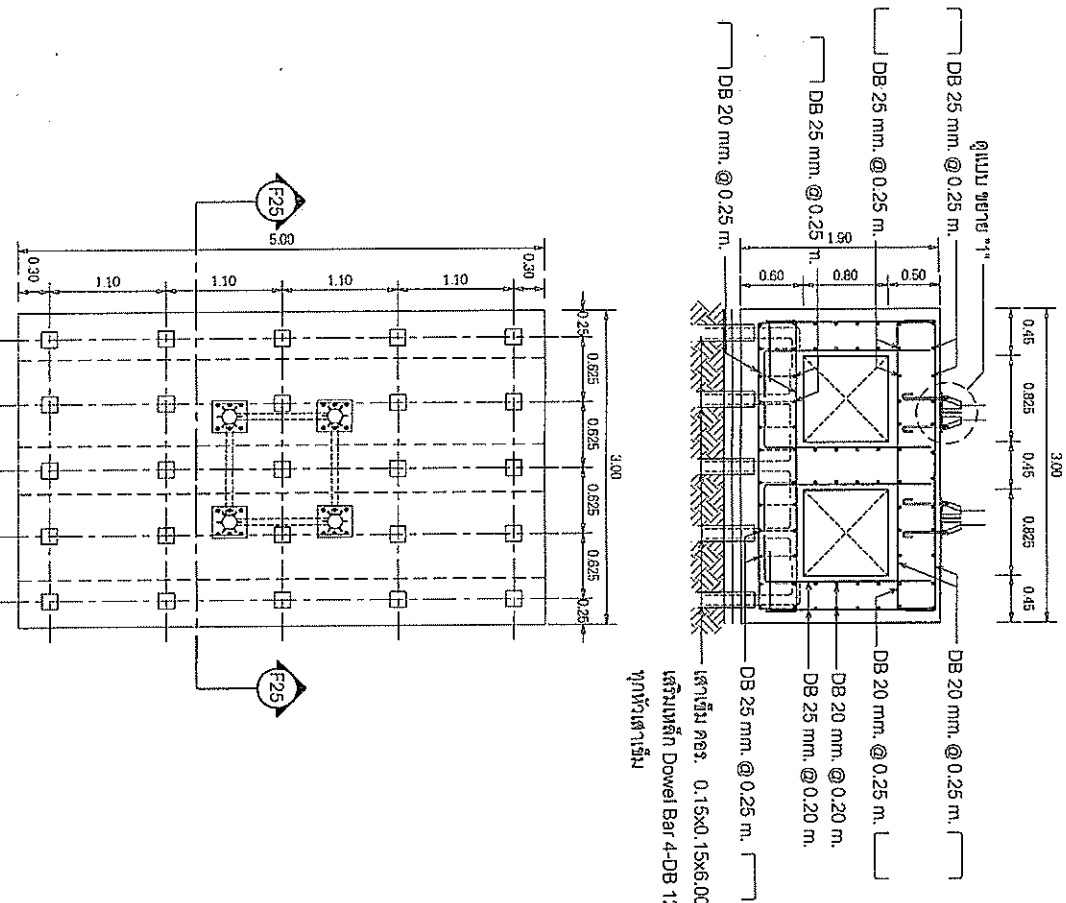

แบบขยายฐานราก F25  
 ขนาดหน้ากว้าง 1 : 50

(ลงชื่อ) ..... วิชาช่าง  
 (ลงชื่อ) ..... วิชาช่าง  
 (ลงชื่อ) ..... วิชาช่าง



กองการสาธารณสุขและสิ่งแวดล้อม  
กรมส่งเสริมการสาธารณสุข

โครงการ  
ก่อสร้างประตูเหล็กหน่วยกักตุนยา เพื่อพระราชทานแก่กรมสาธารณสุข 6 รอบ 28 กรกฎาคม 2567  
ทางหลวงแผ่นดินหมายเลข 22 ต.ท่าเสา อ.ท่าเรือ จ.สุพรรณบุรี (ตอนสูงเนิน-ท่าเรือ) กม.ที่ 147+780  
แบบเลขที่ อบต.อ.11/2567  
(ยื่นใช้งานแบบมาตรฐานของทางราชการลงในซอง)  
แผ่นที่ 18 / 19

ผู้ตรวจ (นายสุวิทย์ วัฒนกุล) นายก อบต. รับใช้มอบ	ผู้ตรวจ (นายอนุชิต วัฒนกุล) นายก อบต. รับใช้มอบ	ผู้ตรวจ (นายสุวิทย์ วัฒนกุล) นายก อบต. รับใช้มอบ	ผู้ตรวจ (นายอนุชิต วัฒนกุล) นายก อบต. รับใช้มอบ	ผู้ตรวจ (นายสุวิทย์ วัฒนกุล) นายก อบต. รับใช้มอบ
---	--	---	--	---

อนุมัติ (นายสุวิทย์ วัฒนกุล)  
นายก อบต.ท่าเรือ จ.สุพรรณบุรี

โครงการก่อสร้างของ อธิการบริหารส่วนจังหวัดสมุทร	
ปีงบประมาณ	1019 แต่จ่ายรวม 6 รายจ่าย อดิศร 8 สมทบ โท.ม.ด.ด.ด.ด.ด.ด.
ปีงบประมาณ	1
ปีงบประมาณ	1
ปีงบประมาณ	1

รายละเอียดงานเป็นระยะที่ท้ายโครงการ(ใช้ตาราง) ขนาดที่ 1:1 NO SCALE

โครงการก่อสร้างของ อธิการบริหารส่วนจังหวัดสมุทร	1
ปีงบประมาณ	1
ปีงบประมาณ	1
ปีงบประมาณ	1
ปีงบประมาณ	1
ปีงบประมาณ	1
ปีงบประมาณ	1
ปีงบประมาณ	1

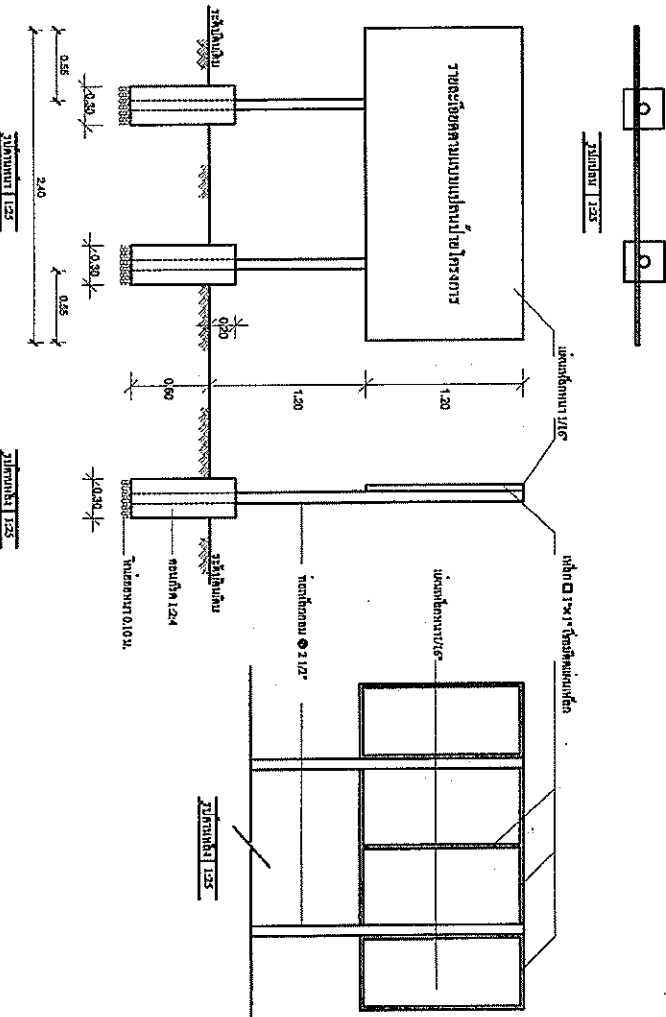

ขนาดประตูแบบ  
1. เติร์กแบบยกตัว ให้ช่างติดตั้งโดยช่าง  
2. ตัวเหล็กสีชุบ  
3. ยกตัวให้ล็อก หมดความปลอดภัย  
ขอความแบบยกตัว  
4. ชุดยกตัวยกตัว กว้าง 1.20 ม. สูง 2.40 ม.  
5. ประตูบานพับยกตัวให้ช่างติดตั้งโดยช่าง  
รวมโครงการราคาไม่รวม ชุดยก ตัว 1 :  
ราคา 2.40 ม. โดยช่างตามแบบ 2 หรือ  
ให้ช่างติดตั้ง

นายแพทย์  
- อุตสาหกรรมและความปลอดภัย  
- อุตสาหกรรมและความปลอดภัย  
- อุตสาหกรรมและความปลอดภัย

นายแพทย์  
(นายสุวิทย์ วัฒนกุล)  
นายก อบต.ท่าเรือ จ.สุพรรณบุรี





องค์การบริหารส่วนจังหวัดสุพรรณบุรี  
 อำเภอสามชุก  
 ตำบลวังหน้า

โครงการ  
 ก่อสร้างปรับปรุงและเพิ่มประสิทธิภาพของถนนสาย 22 สายสถานี-อุตรธานี (ตอนสูงเนิน-วังหน้า) กม.ที่ 147+780  
 งบประมาณ 2567  
 อนุมัติโครงการ 01 ม.จ.อ.บ.อ.11/2567  
 อนุมัติงบประมาณรายจ่ายของกรมโยธาธิการและผังเมือง

วันที่ 19 / 19

ผู้ควบคุมงาน (นายวิชาญ ชัยพรชัย) นายวิชาญ ชัยพรชัย	ผู้ควบคุมงาน (นายวิชาญ ชัยพรชัย) นายวิชาญ ชัยพรชัย	ผู้ควบคุมงาน (นายวิชาญ ชัยพรชัย) นายวิชาญ ชัยพรชัย	ผู้ควบคุมงาน (นายวิชาญ ชัยพรชัย) นายวิชาญ ชัยพรชัย
--	--	--	--

ผู้ควบคุมงาน  
(นายวิชาญ ชัยพรชัย)  
นายวิชาญ ชัยพรชัย

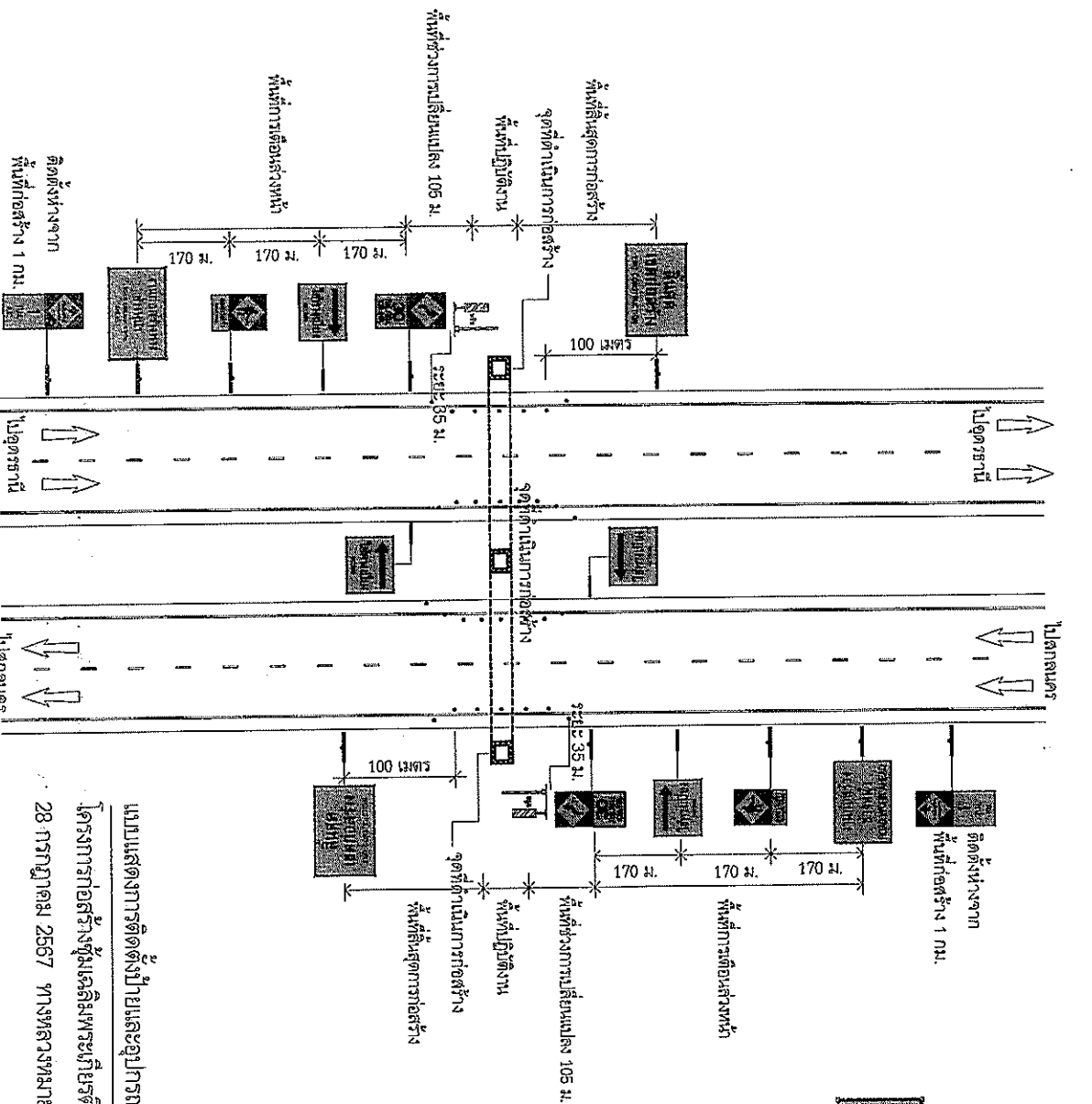

- ป้าย ๓๓-1 และ ๓๓-10/1 จำนวน 2 ป้าย
- ป้าย ๓๓-3 และ ๓๓-10 จำนวน 2 ป้าย
- ป้าย ๓๓-4 จำนวน 2 ป้าย
- ป้าย ๓๓-23/1 หรือ ๓๓-24/1 จำนวน 4 ป้าย
- ป้าย ๓๓-8 และ ป้ายคำเตือนความเร็ว จำนวน 2 ป้าย
- แผงตั้ง หรือ หลักนำทาง จำนวน 30 ต้น
- ป้าย ๓๓-๒6/1 จำนวน 2 ป้าย
- ป้าย ๓๓-๒๖/1 จำนวน 2 ป้าย
1. วัสดุคุณภาพดีใช้เวลานาน และทนทาน
  2. ติดตั้งในที่ที่ปลอดภัยและมองเห็นชัดเจน
  3. ผู้รับจ้างจะต้องรับผิดชอบในการขนส่งวัสดุ และติดตั้งป้าย
  4. ผู้รับจ้างจะต้องรับผิดชอบป้าย และติดตั้งป้ายจราจร และติดตั้งป้ายเตือน และป้ายบอกทางที่ถูกต้อง
- รวมการประกอบแบบ
- (ลงชื่อ) \_\_\_\_\_
- (ลงชื่อ) \_\_\_\_\_
- (ลงชื่อ) \_\_\_\_\_
- โครงการ

แบบแสดงการติดตั้งป้ายและอุปกรณ์อำนวยความสะดวกภายในงานก่อสร้าง  
 โครงการก่อสร้างเพิ่มประสิทธิภาพของถนนสาย 22 สายสถานี-อุตรธานี (ตอนสูงเนิน-วังหน้า) กม.ที่ 147+780  
 28 กรกฎาคม 2567 ทางหลวงหมายเลข 22 สายสถานี-อุตรธานี (ตอนสูงเนิน-วังหน้า) กม.ที่ 147+780